

Холодильник с морозильной камерой МОДЕЛЬ

MR-ZR692W

ИНСТРУКЦИЯ ПО ЭКСПЛУАТАЦИИ

Бесфреоновые холодильники

В данном холодильнике используется не содержащий фреона хладагент (изобутан) и не содержащая фреона изоляция из пенообразующего материала (циклопентан). Эти материалы являются безопасными для окружающей среды, поскольку не разрушают озоновый слой и не способствуют глобальному потеплению.



R600a

Отдел "Витаминная фабрика NIKARI"

19

Просто положите овощи в эту камеру, Страница и количество витаминов в них увеличится.

Кристалльно прозрачный лед

20

Страница
Вы можете наслаждаться кристалльно прозрачным льдом из водопроводной или минеральной воды.

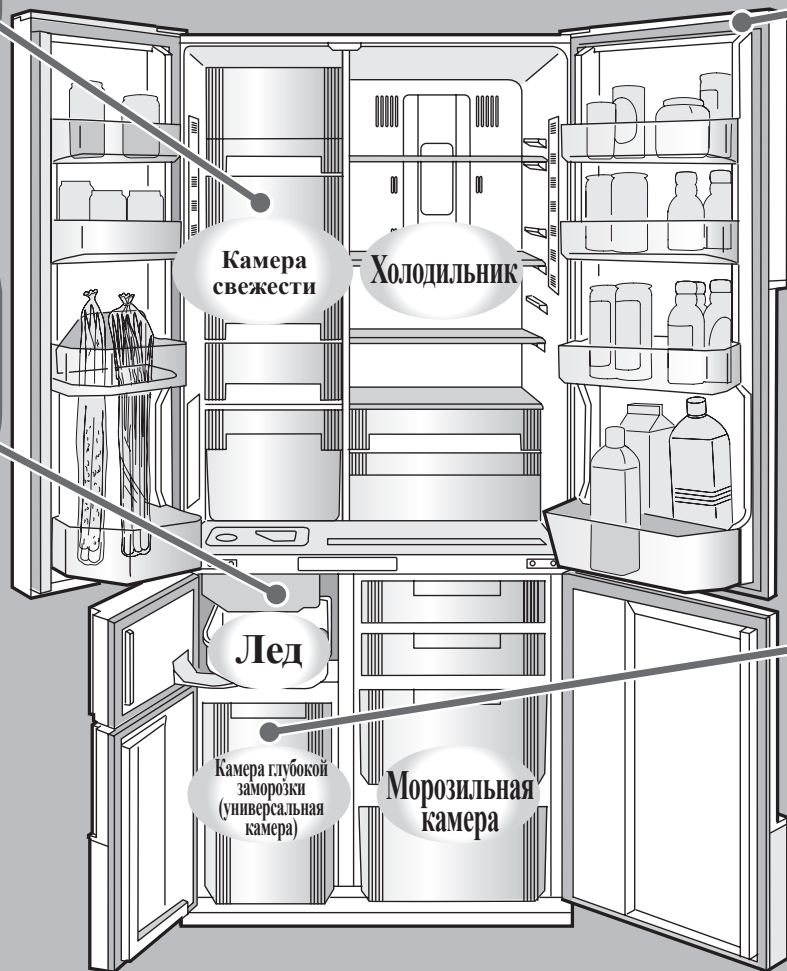

◆ Бесфреоновый холодильник

В данном холодильнике используется не содержащий фреона хладагент и не содержащая фреона изоляция из пенообразующего материала. Не содержащий фреона хладагент (изобутан) и не содержащая фреона изоляция из пенообразующего материала (циклопентан), которые используются в данном холодильнике, не ведут к разрушению озонового слоя и не способствуют процессу глобального потепления, поскольку являются экологичными материалами.

◆ Низкий уровень шума

Благодаря нашей новой оригинальной технологии обеспечивается крайне низкий уровень шума в 14 дБ(А)*.

*: Данные, полученные в результате проверки уровня шума в соответствии с JIS C 9607 (эксплуатация с низкой скоростью). дБ(А): единица измерения уровня шума. Децибел по шкале А.



Активный биодезодоратор HIKARI

Активный биодезодоратор использует технологию HIKARI для стерилизации и дезодорирования холодного воздуха, циркулирующего в камерах.

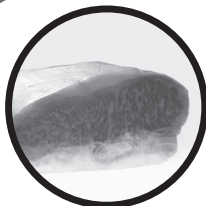

Supercool freezing HIKARI

13 — 15
Страница Страница

Вы можете поставить свежеприготовленный горячий рис прямо в камеру! Вам не нужно охлаждать перед заморозкой продукты, чтобы сохранить их первоначальный аромат.

Микрочастицы льда равномерно образуются по всему объему продукта, не разрушая клетки и волокна, тем самым сохраняя структуру, цвет, вкус и запах продукта. Эта уникальная технология сохраняет аромат, даже тех продуктов вкус, которых обычно утрачивается при заморозке, например картофеля. А мясо сохраняет сок, аромат и вкус даже после разморозки.

Предотвращение потери цвета.

Стабильная температура продуктов минимизирует глубину заморозки, а значит и потерю цвета.

Продукты после заморозки в режиме supercool freezing следует хранить в режиме мягкой заморозки.



Мягкая заморозка

14 — 15
Страница Страница

Продукт заморожен, но его можно резать.

Вам не нужно делить продукты перед заморозкой на маленькие части или размораживать.



Меры предосторожности 4



От установки до начала работы 6



Использование панели управления 8

- ЭКО-РЕЖИМ ECO 9
- Защита от детей • Сброс настроек 9

Холодильник

- Повышение/снижение температуры в камерах 10

Морозильная камера

Овощи

- Быстрое охлаждение

Лед

- Выбор режима приготовления льда 11
- Быстрое приготовление льда
- Более быстрое приготовление кристаллического льда

Универсальная камера

- Переключение 12
- Supercool freezing HIKARI 13

FZR ↔ SOFT FZR

- Мягкая заморозка 14
- Советы по supercool freezing 14



Использование холодильника

Холодильная камера 16

- Советы по энергосбережению 17
- Морозильная камера 18
- Универсальная камера (камера supercool freezing) 18
- Камера свежести (VEG) 19
- Камера для приготовления льда (автоматический генератор льда) 20
- Приготовление льда / Прекращение приготовления льда 21



Техническое обслуживание

- Техническое обслуживание автоматического генератора льда 22
- Трубка подачи воды / Держатель емкости для воды
- Лоток для льда (промойте его водой)
- Емкость для воды
- Трубка, насос подачи воды, фильтр очистки воды от бактерий и свинца 23
- Извлечение и обслуживание дополнительных принадлежностей 24



Что делать в случае неисправности ...

- Что делать если ... 26
- (нарушения электроснабжения, неиспользование в течение длительного периода времени, транспортировка)
- Комплектация 27
- Если Вы считаете, что холодильник работает неисправно... 28

■ Этот холодильник предназначен для охлаждения и заморозки пищевых продуктов в бытовых условиях.

Для коммерческого применения используйте специальный промышленный холодильник.

■ В целях облегчения повторной переработки изделия и его утилизации наименования материалов указаны на основных пластиковых деталях изделия.

Меры предосторожности

Меры предосторожности



■ Для указания на тип и уровень опасности, возникающей вследствие ненадлежащего использования изделия, приводятся следующие обозначения.

Осторожно

Ненадлежащее обращение с изделием может привести к смерти или к получению серьезных травм.

Внимание

Ненадлежащее обращение с изделием может привести к получению травм, а также к повреждению жилых помещений, мебели и т. д.

■ Значение символов.

	Никогда не делайте
	Никогда не прикасайтесь
	Никогда не пытайтесь разобрать, отремонтировать или внести изменения в конструкцию
	Никогда не подвергайте воздействию воды
	Не прикасайтесь мокрыми руками
	Следуйте инструкциям
	Отключите от сети.

■ Если Вы обнаружили неисправность или отклонение в работе изделия, немедленно прекратите его использование и обратитесь в магазин, где Вы приобрели данный холодильник, в Mitsubishi Electric или в авторизованный сервисный центр.



Осторожно

Установка	
<p>Оставьте свободное пространство вокруг холодильника. Утечка хладагента может привести к возгоранию или взрыву.</p> <p>Оставьте место</p>	<p>Прикрепите холодильник к прочной стене во избежание повреждений в случае землетрясения. Несоблюдение этих требований может привести к получению травмы вследствие опрокидывания холодильника.</p> <p>стр. 7</p> <p>Избегайте опрокидывания</p>
<p>Не устанавливайте холодильник вне помещения или в местах, где он может подвергаться воздействию воды или чрезмерной влажности. Нарушение изоляции из-за воздействия воды может привести к поражению электрическим током или к возгоранию.</p> <p>стр. 6</p> <p>Воздействие воды запрещено</p>	<p>В качестве источника питания используйте отдельную сетевую розетку, которая соответствует параметрам, приведенным в таблице с техническими данными. (Таблица с техническими данными расположена на внутреннем наличнике двери холодильной камеры.) Использование удлинительных шнуров, а также подключение чрезмерного количества приборов к одной розетке может привести к перегреву электропроводки или к возгоранию.</p> <p>стр. 6</p> <p>Подключайте изделие только к той розетке, которая отвечает приведенным параметрам.</p>
<p>Для замены поврежденного шнура питания следует обращаться в Mitsubishi Electric или в авторизованный сервисный центр. Если шнур питания поврежден, приобретите новый шнур в Mitsubishi Electric или в авторизованном сервисном центре. Необходимо убедиться, что шнур питания предназначен для использования с данной моделью.</p> <p>стр. 6</p> <p>Сервисный вызов</p>	<p>Полностью развесьте штепсельную вилку в сетевую розетку таким образом, чтобы шнур был направлен вниз. Если шнур питания будет направлен вверх, он будет подвергаться излишней нагрузке, что может привести к перегреву электропроводки или к возгоранию.</p> <p>Шнур должен быть направлен вниз</p>

Питание и штепсельная вилка

<p>Отключите холодильник от сети, прежде чем приступать к чистке изделия. Несоблюдение этого требования может привести к получению травм или поражению электрическим током.</p> <p>Отсоедините штепсельную вилку</p>	<p>Не раздавите штепсельную вилку задней панелью холодильника. Не повредите шнур питания. Не давите на шнур питания, не сгибайте и не скручивайте его, а также не ставьте на него тяжелые предметы, это может привести к поражению электрическим током или к возгоранию.</p> <p>Запрещено</p>
<p>Не используйте поврежденный шнур питания или штепсельную вилку, а также сетевую розетку, закрепленную ненадлежащим образом. Несоблюдение этого требования может привести к поражению электрическим током или к возгоранию.</p> <p>Не используйте</p>	<p>Отсоединяя штепсельную вилку от сетевой розетки, не тяните за шнур питания. Это может привести к поражению электрическим током или к возгоранию вследствие повреждения шнура питания.</p> <p>Запрещено</p>
<p>Периодически вытирайте пыль со штепсельной вилки. Чрезмерное накопление пыли может привести к нарушению изоляции и, как следствие, к возгоранию.</p> <p>Удаляйте пыль</p>	<p>Не подсоединяйте и не отсоединяйте штепсельную вилку мокрыми руками. Несоблюдение этого требования может привести к поражению электрическим током.</p> <p>Запрещено прикасаться мокрыми руками</p>



Внимание

Установка и транспортировка	
<p>Закрепите холодильник на прочной ровной поверхности с помощью регулируемых опор. Если холодильник сдвинется с места, это может привести к получению травм.</p> <p>стр. 7</p> <p>Установите на ровной поверхности</p>	<p>При транспортировке холодильника используйте предназначенные для этого захватные приспособления. Если удерживать изделие за другие части, это может привести к получению травм.</p> <p>стр. 26</p> <p>Используйте захватные приспособления</p>
<p>При открывании и закрывании дверей обращайтесь внимание на следующие аспекты.</p> <ul style="list-style-type: none"> • Не открывайте и не закрывайте двери камеры, если другой человек пользуется холодильником. • Закрывая выдвижной отсек, не держите пальцы на его верхней кромке. • Закрывая нижний выдвижной отсек, будьте внимательны, чтобы не защемить пальцы ног. • Не открывайте и не закрывайте двери с чрезмерным усилием. (Иначе продукты могут выпасть и причинить травмы.) • Закрывая двери, будьте внимательны, чтобы не защемить пальцы. <p>Запрещено</p>	



Использование холодильника		
<p>Не ставьте на холодильник емкости с водой. Попадание воды на электрические детали может привести к поражению электрическим током или к возгоранию.</p> <p>Воздействие воды запрещено</p>	<p>Не помещайте работающие электроприборы внутрь холодильника. Это может привести к возгоранию и взрыву вследствие взаимодействия искр от электрического прибора с газообразным хладагентом, просочившимся в камеру холодильника.</p> <p>Запрещено</p>	<p>Не помещайте летучие или легковоспламеняющиеся вещества в холодильник. Бензин, косметические средства, а также средства для ухода за волосами могут воспламениться или взорваться.</p> <p>Не храните</p>
<p>Не помещайте на холодильник посторонние предметы. Это может привести к получению травм от падения этих предметов при открытии или закрытии дверей холодильника.</p> <p>Запрещено</p>	<p>Не используйте холодильник для хранения химикатов или научных образцов. Вещества, требующие особых условий хранения и контроля, не должны храниться в домашнем холодильнике.</p> <p>Не храните</p>	<p>Не закручивайте винты в элементы контура циркуляции хладагента (систему трубок), а также соблюдайте осторожность, чтобы их не повредить. Несоблюдение этого требования может привести к возгоранию или взрыву, поскольку в данном изделии используется легковоспламеняющийся хладагент.</p> <p>Запрещено</p>
<p>Не висите на открытой двери холодильника. Не забирайтесь на открытую дверь холодильника. Не подвергайте двери холодильника чрезмерным нагрузкам. Несоблюдение этих требований может привести к получению травм вследствие опрокидывания холодильника.</p> <p>Запрещено</p>	<p>Не прикасайтесь к механической области автоматического генератора льда (область над лотком для льда). Несоблюдение этого требования может привести к получению травм.</p> <p>Не прикасайтесь</p>	<p>Не пользуйтесь вблизи холодильника легковоспламеняющимися аэрозолями. Контакт аэрозоля с искрами от электрических приборов может привести к воспламенению и пожару.</p> <p>Не используйте</p>
<p>Если Вы заметили утечку газообразного хладагента, не прикасайтесь к холодильнику. Откройте окна, чтобы проветрить помещение. Искры от электрических приборов могут привести к взрыву или возгоранию.</p> <p>Проветривайте помещение</p>	<p>Не мойте холодильник водой, а также не допускайте попадания на него жидкостей, например супа или сока. Попадание на холодильник воды или другой жидкости может привести к поражению электрическим током или к возгоранию. Немедленно вытрите жидкость, попавшую на изделие.</p> <p>Воздействие воды запрещено</p>	<p>Не используйте изделие в гараже или в подсобном помещении. Повреждение электропроводки мелкими животными может привести к поражению электрическим током или к пожару.</p> <p>Не используйте</p>
<p>Благодаря надежности и длительному сроку службы LED освещение отделений холодильника будет надежно служить весь период эксплуатации и не потребует замены ламп. В случае проблем с освещением, не пытайтесь решить самостоятельно. Обратитесь в Mitsubishi Electric или в авторизованный сервисный центр.</p>	<p>Хранение, транспортировка и продажа изделия должны осуществляться при соблюдении надлежащих условий.</p>	

Неисправности и долговременное хранение изделия

<p>Если контур циркуляции хладагента (система трубок) поврежден, не прикасайтесь к холодильнику и избегайте использования открытого огня. Откройте окна, чтобы проветрить помещение. Если контур циркуляции хладагента поврежден, обратитесь в магазин, где Вы приобрели данное изделие.</p> <p>Проветривайте помещение</p>	<p>Если Вы обнаружили неисправность в работе изделия (например, почувствовали запах гари), прекратите использование холодильника и отсоедините штепсельную вилку от сетевой розетки. Продолжение эксплуатации изделия может привести к поражению электрическим током или к возгоранию.</p> <p>Отсоедините штепсельную вилку</p>	<p>Не разбирайте изделие, не ремонтируйте его и не вносите изменений в его конструкцию. Не используйте изделие, если какие-либо его части повреждены. Несоблюдение этого требования может привести к получению травм, поражению электрическим током или к возгоранию.</p> <p>Не разбирайте</p>
<p>Если Вы планируете не использовать холодильник в течение длительного времени, снимите дверные уплотнители. В противном случае, если ребенок заберется в холодильник, он может застрять внутри. Это опасно для жизни.</p> <p>Снимите дверные уплотнители</p>	<p>Если Вы планируете не использовать холодильник в течение длительного времени, отсоедините холодильник от сети и откройте двери холодильника, чтобы просушить его рабочие камеры. Если не просушить камеры холодильника должным образом, возможна утечка хладагента вследствие коррозии конденсатора; это в свою очередь может привести к возгоранию или к взрыву.</p> <p>Просушите</p>	<p>Для получения информации относительно надлежащей утилизации холодильника обратитесь в магазин, где Вы приобрели данное изделие, или к представителю органов местного самоуправления. В случае ненадлежащей утилизации холодильника возможна утечка хладагента, что может привести к возгоранию или взрыву при его контакте с огнем.</p> <p>Соблюдайте правила утилизации</p>



Внимание

Использование холодильника		
<p>Не помещайте в холодильник чрезмерное количество продуктов. Не тяните за полки с чрезмерным усилием. Падение продуктов может привести к получению травм</p> <p>Запрещено</p>	<p>Не помещайте стеклянные бутылки в морозильную камеру, камеру для приготовления льда и универсальную камеру. Если жидкость внутри бутылки заморознет, она лопнет, и это может привести к получению травм.</p> <p>Не храните</p>	<p>Не употребляйте в пищу продукты, которые потеряли цвет или имеют неприятный запах. Это может привести к пищевому отравлению или другим расстройствам.</p> <p>Запрещено</p>
<p>Не прикасайтесь мокрыми руками к продуктам в морозильной камере. Это может привести к травме вследствие воздействия низкой температуры.</p> <p>Запрещено прикасаться мокрыми руками</p>	<p>Следите за тем, чтобы Ваши руки или ноги не попали под холодильник. Это может привести к травме вследствие защемления рук или ног стальными пластинами или другими деталями изделия.</p> <p>Не прикасайтесь</p>	<p>Закрывайте дверь с помощью дверных ручек. Будьте осторожны, чтобы не защемить пальцы дверью, когда за нее держитесь. Это может привести к получению травм.</p> <p>Держите за ручку двери</p>
<p>Во время очистки холодильника обязательно доставайте, а затем должным образом устанавливайте на место полки, сделанные из закаленного стекла. Если полка упадет или разобьется, существует вероятность получения травм.</p> <p>Доставайте полки и устанавливайте их на место должным образом</p>		



От установки до начала работы

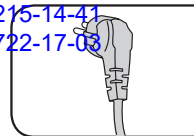

Не менее 10 см

Не менее 2 см

1 Установка Место установки

● В хорошо проветриваемом помещении, где он не будет подвергаться воздействию прямых солнечных лучей или горячего воздуха

Это необходимо для поддержания надлежащей температуры внутри холодильника и оптимального потребления электроэнергии.

● В месте с низким уровнем влажности

Во избежание коррозии, поражения электрическим током и пожара.

● Должно быть прочным и ровным

во избежание вибрации и шума, неплотного закрытия и смещения дверей.

● Поместите под холодильник пластину или доску из прочного материала, если опоры легко вдавливаются в пол. (Для предотвращения повреждения пола вследствие нагрева или воздействия веса)

● На расстоянии от других бытовых приборов

Во избежание шумов или помех видеосигнала, например при просмотре телевизора.

● Свободное пространство справа от холодильника должно составлять не менее 2 см, а свободное пространство между холодильником и потолком – не менее 10 см.

Это необходимо для надлежащего рассеивания тепла с обеих сторон холодильника и над ним.

⚠ Осторожно

Не блокируйте воздухозаборные отверстия холодильника, а также пространство вокруг него.

Утечка хладагента может привести к возгоранию или взрыву.

Внешняя поверхность холодильника и подвижная перегородка значительно нагреваются.

- При первом включении холодильника, а также в летние месяцы температура может подниматься до 50 до 60°C или даже выше вследствие рассеивания тепла.
- Подвижная перегородка может значительно нагреться из-за воздействия нагревателя.



Подвижная перегородка

Отдельная розетка, которая отвечает приведенным требованиям.



2 Подсоедините изделие к электрической сети

*Подсоедините холодильник к сети вскоре после завершения его установки

● Используйте отдельную сетевую розетку

В качестве источника питания используйте отдельную сетевую розетку, которая соответствует параметрам, приведенным в таблице с техническими данными. (Таблица с техническими данными расположена на внутреннем наличнике двери холодильной камеры.)

⚠ Осторожно

Использование сетевой розетки, которая не отвечает приведенным параметрам, а также подключение чрезмерного количества электроприборов к одной розетке может привести к перегреву электропроводки или к возгоранию.

● Даже если питание будет подключено вскоре после установки, это не приведет к повреждению холодильника. Для выработки нужной температуры холодильнику требуется некоторое время, поэтому его следует подключить к источнику питания при первой возможности.

● Электрические соединения

Убедитесь, что изделие надлежащим образом заземлено.

● Холодильник следует всегда подключать к отдельной сетевой розетке.

Это гарантирует наиболее высокие рабочие характеристики – в противном случае имеется вероятность перегрузки электросети, что может привести к возгоранию. Убедитесь, что напряжение сети питания соответствует напряжению, для которого изделие предназначено.

Не рекомендуется использовать удлинительные шнуры.

● Если холодильник установлен в месте с высокой влажностью, рекомендуется установить не только заземление, но и устройство защитного отключения.

● Если шнур питания поврежден, приобретите новый шнур в Mitsubishi Electric или в авторизованном сервисном центре. Необходимо убедиться, что шнур питания предназначен для использования с этой моделью.

● Если шнур питания поврежден, то во избежание опасности его необходимо заменить – для этого следует обратиться в Mitsubishi Electric или в авторизованный сервисный центр.



После включения холодильника может понадобиться некоторое время для достижения нужной температуры.

- Подождите, пока не будет достигнута нужная температура внутри холодильника, прежде чем загружать в него неохлажденные продукты.
- Не держите двери открытыми дольше, чем это необходимо; закрывайте двери как можно скорее.

Первое приготовление льда

В жаркую погоду или в летние месяцы этот процесс может занять более 24 часов.



Первоначально в холодильнике задана настройка "обычное приготовление льда". Если Вы хотите приготовить прозрачный лед, измените настройки.

Включите холодильник при первой возможности

Даже если питание будет подключено непосредственно после установки, это не приведет к повреждению холодильника.

<http://rembitteh.ru/>

+7 (495) 215-14-41
+7 (903) 722-17-03

Нижняя часть передней панели холодильника

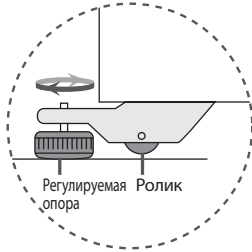

Поворачивайте регулируемые опоры в направлении, показанном стрелкой, пока они не коснутся пола.

3 Регулировка и крепление

Для фиксации холодильника поверните и опустите регулируемые опоры таким образом, чтобы они касались пола, а передние ролики были приподняты над полом

(Во избежание вибрации, шума, а также неплотного прилегания или смещения дверей)

⚠ Осторожно

Если холодильник сдвинется с места из-за неверно отрегулированных опор, это может привести к получению травм.

● Устранение неплотного прилегания дверей

Отрегулируйте опоры таким образом, чтобы холодильник был расположен ровно. Если слегка приподнять переднюю часть холодильника, двери будут легче закрываться.

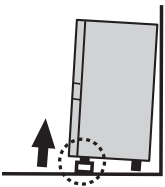

● Регулировка смещения и наклона дверей

Отрегулируйте положение опор, как показано ниже на рисунках.

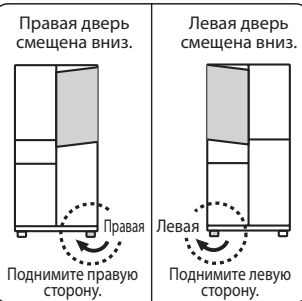

Если холодильник установлен на неровной поверхности или если через несколько дней опоры вдавились в пол под весом продуктов, ровное расположение дверей может быть нарушено. В этом случае отрегулируйте опоры заново.

● Если после регулировки опор двери все еще наклонены

Если холодильник установлен в углу помещения, одна из задних опор может быть вдавлена в пол, и в результате этого ровное положение холодильника может быть нарушено. В этом случае подложите под ролик опору или пластину из прочного материала. (Рекомендуется использовать пластину толщиной 2–3 мм.)

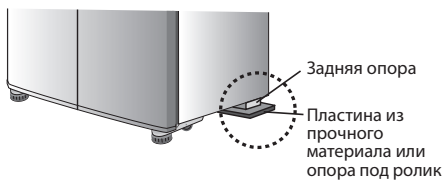

Не закручивайте винты в элементы контура циркуляции хладагента (систему трубок), а также соблюдайте осторожность, чтобы их не повредить.

Хладагент R600a относится к легковоспламеняющимся веществам, однако контур циркуляции хладагента герметичен, и при нормальной эксплуатации изделия утечек не происходит.

⚠ Осторожно

Если контур циркуляции хладагента поврежден:

1. Не используйте открытый огонь или электрические приборы вблизи холодильника.
2. Откройте окна, чтобы должным образом проветрить помещение.

Затем обратитесь в магазин, где Вы приобрели холодильник.

На случай землетрясения.

Проденьте 2 прочных ремня через захватные приспособления, расположенные сверху на задней панели холодильника, а затем надежно прикрепите ремни к стене или стойке.



⚠ Осторожно

Несоблюдение этих требований может привести к получению травм вследствие опрокидывания холодильника.

<http://rembitteh.ru/>

4 Декоративная панель

При транспортировке холодильника декоративная панель находится в холодильной камере

Установка крышки регулируемых опор

① Удерживая крышку регулируемых опор в горизонтальном положении, вставьте ее до конца, пока она не коснется тыльной стороны.

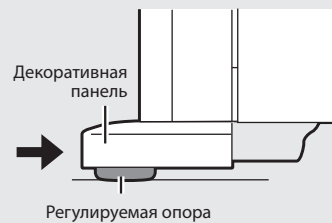

От установки до начала работы

Использование панели управления

Левая Кнопка управления

Правая Индикация

Для изменения камеры

С каждым нажатием этой кнопки индикация камеры изменяется.

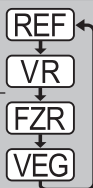

Для управления температурой

- Холодильная камера, морозильная камера и охлаждающая камера для сохранения свежести продуктов (VEG) **стр. 10**
- Универсальная камера **стр. 12**
- Быстрое охлаждение **стр. 10 и 12**

Для глубокой заморозки **стр. 13**

Мягкая заморозка Режим доступен, только когда для универсальной камеры задана настройка мягкой заморозки (L, M или H).

Для изменения режима приготовления льда

- Как приготовить лед **стр. 11 и 21**
- Если приготовление льда не выполняется в течение длительного времени **стр. 23**
- Чистка лотка для льда **стр. 22**

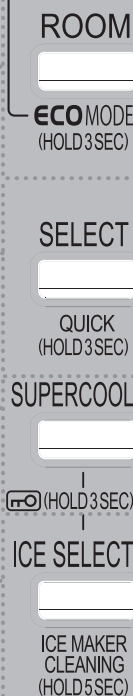

Указывает на камеру, индикация которой отображается.

Указывает на температурный режим в камере, индикация которой отображается.

Отображается, когда холодильник работает в режиме supercool freezing.

Указывает на настройки камеры для приготовления льда.

*Индикации приведены в целях пояснения и могут отличаться от фактических.

Примеры индикации

Начальные настройки

Пример: Индикация универсальной камеры

Установите на режим ECO.

Теперь на дисплее отображается индикация универсальной камеры.

Температурный режим в универсальной камере установлен - "Мягкая заморозка, средний".

Работает режим supercool freezing.

Режим приготовления льда в камере - "кристально прозрачный".

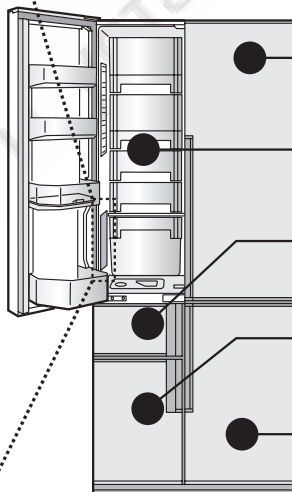
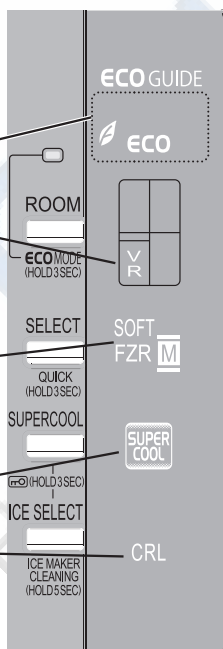

Выберите предпочитаемые настройки.

[Настройки после покупки холодильника]

- **Холодильник** Температурный режим установлен - средний
- **Овощи** Температурный режим установлен - средний
- **Лед** Обычное приготовление льда
- **Мягкая заморозка** Температурный режим установлен - средний
- **Универсальная камера** Температурный режим установлен - средний
- **Морозильная камера** Температурный режим установлен - средний



Ремонт холодильника <http://fembitech.ru>

- Лампа загорится до ввода настроек. Перед тем как нажать кнопку, убедитесь сначала, что лампа загорается.
- В целях экономии электроэнергии **ECO** и т. д. выключается, если управление холодильником не осуществляется в течение 30 секунд. (Тем не менее холодильник запоминает введенные настройки.)
- На дисплее холодильника отображается индикация **SUPER COOL** в режиме supercool freezing.

Панель управления холодильной камерой

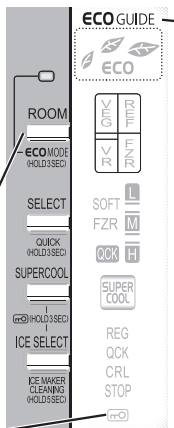

УКАЗАТЕЛЬ ECO

Количество листочков указывает на "уровень ECO", который используется в холодильнике. Количество листочков увеличивается при рациональном использовании холодильника.

Что такое уровень ECO?

- Потребление электроэнергии значительным образом зависит от настроек температурного режима, а также от частоты открывания и закрывания дверей камер. Используйте холодильник рационально, чтобы снизить количество потребляемой электроэнергии.
 - Холодильник показывает "уровень ECO" за последние 24 часа на основе данных о настройках температурного режима и частоты открывания и закрывания дверей камер.
 - Количество листочков на панели управления подскажет Вам "уровень ECO".
 - Чем более дружелюбно к окружающей среде Вы используете холодильник, тем больше листочков Вы увидите на панели управления.
 - Холодильник указывает на "уровень ECO" с помощью шкалы из четырех уровней по количеству листочков: 3 листочка, 2 листочка, 1 листочек и 0 листочков. Если "уровень ECO" составляет 0 листочков, 1 листочек слабо мигает.
 - Холодильник обновляет "уровень ECO" приблизительно каждый 1 час.
 - Если "уровень ECO" остается неизменным, количество листочков остается неизменным.
 - Сразу после установки (покупки) холодильник показывает 1 листочек.
- * Количество листочков зависит от открывания и закрывания дверей камер и условий хранения продуктов.

Уровень ECO	Степень	Количество листочков
Уровень 3	Высокая	3 листочка
Уровень 2	Средняя	2 листочка
Уровень 1	Низкая	1 листочек
Уровень 0	Слабо мигает	0 листочков

ECO ЭКО-РЕЖИМ

Используйте этот режим для экономии электроэнергии. Холодильник автоматически работает в экономичном режиме, если температура в камерах стабильна. (Холодильник автоматически немного повышает температуру в морозильной камере.)

- 1 Нажмите **ROOM** и удерживайте приблизительно 3 секунды. (Пока не услышите двойной звуковой сигнал.)
Затем загорается **ECO MODE (HOLD 3SEC)**.

* Целью экономии электроэнергии гаснет, если управление не осуществляется приблизительно в течение 30 секунд.

- Отмена настройки** Процедура такая же, как указано выше.
- Лампа горит в ЭКО-режиме. Индикация **ECO** также горит во время работы в экономичном режиме.
 - Холодильник прекращает работу в экономичном режиме при частом открывании и закрывании дверей камеры, после размораживания холодильника или в режиме быстрого охлаждения.
 - После того как морозильная камера достаточно охладится и температура стабилизируется, холодильник автоматически возобновляет работу в экономичном режиме.

Защита от детей

В этом режиме холодильник не реагирует на любые нажатия кнопок, например, когда ребенок играет с кнопками или случайно их нажимает.

- 1 Одновременно нажмите **SUPER COOL** и **ICE SELECT** и удерживайте приблизительно 3 секунды. (Пока не услышите двойной звуковой сигнал.)
Индикация **ICE MAKER CLEANING (HOLD 3SEC)** загорается.

Отмена настройки Процедура такая же, как указано слева.
* Холодильник воспринимает изменение камеры даже в режиме защиты от детей.

Советы по рациональному использованию холодильника

- 1 **Настройки температуры**
Настройка температуры в каждой камере на относительно высоком уровне сокращает потребление электроэнергии. Хорошим решением будет задать для универсальной камеры режим мягкой заморозки.
- 2 **Открытие и закрытие дверей камер**
Холодильник потребляет больше электроэнергии, если Вы часто открываете и закрываете двери камер или оставляете двери открытыми на долгое время.
- 3 **Режим ECO**
Холодильник автоматически работает в экономичном режиме (режим ECO), если температура в камерах стабильна. Сразу после установки в настройках холодильника этот режим не задан.
- 4 **Хранение продуктов**
Не переполняйте камеры слишком большим количеством продуктов и не кладите продукты таким образом, чтобы они закрывали диффузоры холодного воздуха. Иначе холодный воздух не будет должным образом циркулировать в камерах, что приведет к увеличению времени охлаждения или заморозки продуктов и к увеличению потребления электроэнергии.

Сигнал-предупреждение об открытой двери

Количество двойных звуковых сигналов сообщает о следующем.

- 4 раза*** Дверь холодильной камеры, камеры для приготовления льда, морозильной камеры или охлаждающей камеры для сохранения свежести продуктов (VEG) открыта более 1 минуты. Закройте эту дверь.

- * Двойной звуковой сигнал звучит 4 раза каждую минуту после открытия двери. Он продолжает звучать, если дверь открыта более 5 минут.
- Индикация камеры на панели управления мигает, и одновременно звучит сигнал-предупреждение об открытой двери.
 - Убедитесь, что дверь полностью закрыта и продукты не зажаты за дальним краем отсека.
 - Проводите проверку как минимум один раз в месяц.
 - Если звуковой сигнал звучит даже после закрытия дверей, обратитесь в магазин, где Вы приобрели данный холодильник.



Если лампы на панели управления мигают

Холодильник находится в демонстрационном режиме, если все лампы на дисплее мигают 3 раза с постоянным интервалом или индикация камер и температурного режима мигает попеременно. **В этом режиме холодильник приостанавливает охлаждение. Отмена демонстрационного режима.**

стр. 26

Сброс настроек

Используйте эту функцию, например, когда Вы забыли настройки. С помощью этой операции настройки выбора камеры, температурного режима, быстрого охлаждения и глубокой заморозки возвращаются к начальным значениям на момент установки (покупки).

- Одновременно нажмите **ROOM** и **SELECT** и удерживайте приблизительно 3 секунды. (Пока не услышите двойной звуковой сигнал.)
- Температурный режим для **VR** не изменяется.
 - Если настройки камеры для приготовления льда были установлены на **QCK**, они переключаются на **REG**. Если были заданы другие настройки, никакие изменений не произойдут.

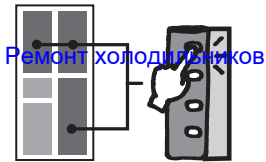

Настройки Холодильной, морозильной камер и камеры свежести (VEG)

7 (495) 215-14-41
47 (903) 22-17-03

<http://rembitech.ru>

L M H Повышение/снижение температуры в камерах

*Пример индикации.

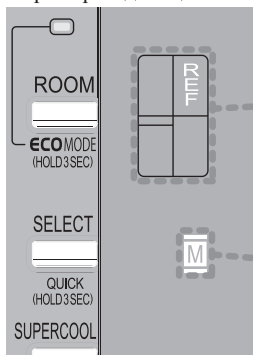

- 1 Нажмите **ROOM**, чтобы отобразить на дисплее камеру, температурный режим которой Вы хотите изменить. Индикация изменяется с каждым нажатием.
- 2 Нажмите **SELECT** чтобы изменить температурный режим. Индикация **L M H** изменяется с каждым нажатием.

QCK Быстрое охлаждение

*Пример индикации.

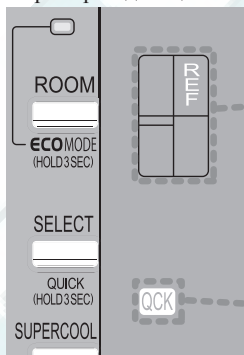

- 1 Нажмите **ROOM**, чтобы отобразить на дисплее камеру, которую Вы хотите быстро охладить. Индикация изменяется с каждым нажатием.
- 2 Нажмите **SELECT** и **QUICK (HOLD 3 SEC)** и удерживайте 3 секунды. (Пока не услышите двойной звуковой сигнал.) **QCK** загорается.

Индикация камеры	FR	FZ ^{*1}	VEG
	Наиболее теплый L	на 2 до 3°C выше уровня "M"	на 2 до 3°C выше уровня "M"
Незначительно теплее L	на 1 до 2°C выше уровня "M"	на 1 до 2°C выше уровня "M"	на 1 до 2°C выше уровня "M"
Незначительно холоднее M	на 1 до 2°C ниже уровня "M"	на 1 до 2°C ниже уровня "M"	на 0 до 1°C ниже уровня "M"
Стандартный M	Приблизительно от 0 до 6°C	Приблизительно от -16 до -22°C	Приблизительно от 3 до 9°C
Наиболее холодный H	на 2 до 3°C ниже уровня "M"	на 2 до 3°C ниже уровня "M"	на 1 до 2°C ниже уровня "M"

* 1: Температура отличается от настроек заморозки в универсальной камере.

О температурном режиме в универсальной камере **стр. 12**

* Для точного управления температурным режимом **стр. 27**

* Для переключения морозильной камеры в режим мягкой заморозки **стр. 26**

Автоматически завершается приблизительно через 2 часа. **QCK** гаснет.

Если Вы хотите остановить до окончания **Нажмите SELECT и QUICK (HOLD 3 SEC) погаснет.**

Быстрое охлаждение в универсальной камере

стр. 12

Заморозка supercool freezing HIKARI **стр. 13**

Температура в камерах

- Рекомендуются вышеуказанные значения температуры. Температура может отличаться в зависимости от использования, например хранения продуктов, и открытия/закрытия дверей.
- Температура в камерах может временно повышаться или понижаться до или после разморозки.
- Приведенные выше значения температуры – это рекомендованные значения температуры после стабилизации в нижней части холодильника, когда температура окружающей среды составляет 30°C, двери закрыты и внутри нет продуктов. Температура может отличаться в зависимости от использования, например хранения продуктов, и открытия/закрытия дверей.

Когда использовать QCK

Используйте режим быстрого охлаждения для хранения большого количества продуктов после покупки. Холодильник быстро охладит продукты, чтобы сохранить их свежесть.

- Вы можете использовать режим быстрого охлаждения, когда продукты находятся внутри.
- Температура достигает установленной температуры после быстрого охлаждения.
- Во время быстрого охлаждения уровень шума холодильника повышается вследствие его более интенсивной работы.

<http://rembitech.ru>

Повышение/снижение температуры в камерах / Быстрое охлаждение

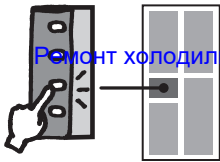

Ремонт холодильников

http://rembitteh.ru

Настройки Камеры для приготовления льда

Настройки камеры для приготовления льда

+7 (495) 215-14-41
+7 (903) 722-17-03

Для приготовления кристально прозрачного льда в понадобится от 5 до 8 часов.

• Чтобы быстро приготовить лед, не открывайте и не закрывайте дверь камеры для приготовления льда.



Выбор режима приготовления льда

*Пример индикации.

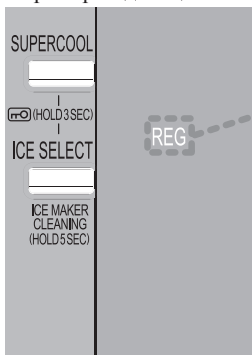

- 1 **Повторно нажимайте ICE SELECT** согласно таблице ниже, пока не отобразится необходимый режим приготовления льда. Индикация изменяется с каждым нажатием.
 - После установки (покупки) холодильник находится в режиме REG.



Быстрое приготовление льда

Для получения информации о времени приготовления льда см. "Приблизительное время приготовления льда за один цикл"

- 1 Нажмите **ICE SELECT**, чтобы загорелся **QCK**.

Заканчивается автоматически QCK гаснет, а REG загорается.

Приготовление льда завершается автоматически, если:

- Приготовление льда не прекращалось в течение 9 часов или емкость для хранения льда полна (от 60 до 100 кусочков), или
- В емкости для воды закончилась вода.

- В режиме приготовления льда "QCK" уровень шума холодильника повышается вследствие активной работы.
- Сразу после установки холодильника приготовление льда может занять более 24 часов, даже если выбран режим "QCK".

Вы можете выбрать режим приготовления льда из 4 опций.

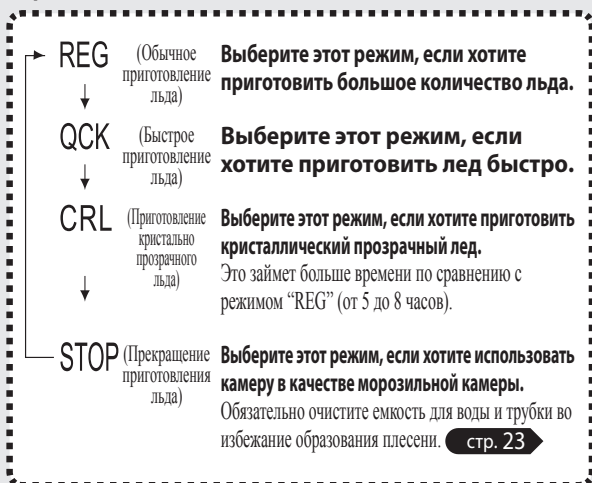

*Как приготовить лед (подача воды) **стр. 21**

Более быстрое приготовление кристаллического льда
Повышение прозрачности льда

- 1 Установите приготовление льда на **CRL**.
- 2 Одновременно нажмите **ROOM SUPERCOOL ICE SELECT** и **ICE SELECT**, удерживайте приблизительно 3 секунды. (Пока не услышите двойной звуковой сигнал.)

CRL загорается и **L M H** мигает во время использования. Индикация других камер временно гаснет.

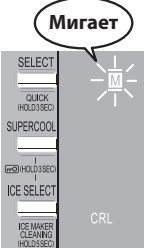

- 3 Повторно нажимайте **SELECT**;
 - чтобы загорелась **L**, если Вы хотите быстро приготовить кристально прозрачный лед, и
 - чтобы загорелась **M** если Вы хотите сделать кубики льда более прозрачными.
 - Обратите внимание, что в настройках холодильника задано **M** после его установки (покупки).

Через некоторое время прозвучит двойной звуковой сигнал, и мигание заменит обычная индикация, которая приблизительно через 2 секунды погаснет.

При выборе "L", "M" или "H" загорается только **CRL**. Индикация других камер возвращается к первоначальной.

Приблизительное время приготовления льда за один цикл (от 5 до 8 кусочков)



Быстрое приготовление льда	От 60 до 90 минут
Обычное приготовление льда	От 100 до 120 минут
Приготовление кристально прозрачного льда	От 5 до 8 часов

• Время приготовления льда отличается в зависимости от температуры окружающей среды, условий использования, типа воды, а также количества и температуры воды в емкости для воды, и может занимать больше времени, чем указано выше.

- когда температура окружающей среды низкая, например зимой.
- когда двери часто открываются и закрываются.

Приблизительное время приготовления кристально чистого и его стандартная прозрачность

Индикация	L	M	H
Время приготовления льда	Быстрее "M"	Приблизительно от 5 до 8 часов	Медленнее "M"
Прозрачность (Процентное отношение прозрачной области)	от 70 до 80% льда	от 80 до 90% льда	90% льда или более

<http://rembitteh.ru/>

Выбор режима приготовления льда / Быстрое приготовление льда

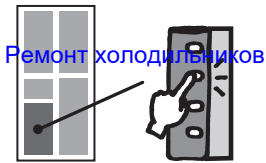

Настройки универсальной камеры (камеры supercool freezing)

+7 (495) 215-14-41
+7 (495) 215-10-05

Переключение

FZR ↔ SOFT FZR

Переключение

Разница между мягкой заморозкой и заморозкой

Мягкая заморозка

Заморозка

- Для заморозки мяса и рыбы в режиме мягкой заморозки на срок от 2 до 3 недель.
- Заморозка продуктов supercool freezing.
- Для хранения мяса, рыбы и других переработанных продуктов сроком до 1 месяца.

SOFT FZR L	Если продукты сильно замерзают и их трудно разрезать. Продукты с высоким содержанием воды
Около -5°C	• Вареные овощи • Большие куски мяса с небольшим количеством жира
SOFT FZR M	Оптимальная температура для замораживания продуктов в режиме мягкой заморозки. Вы можете замораживать продукты в лотке.
Около -7°C	
SOFT FZR H	Продукты, которые трудно заморозить Продукты с высоким содержанием соли или сахара
Около -9°C	• Продукты, замоченные в соевом соусе или мисо. • Икра трески
FZR L	Для хранения продуктов с высоким содержанием соли или сахара Продукты остаются мягкими
Около -12°C	Купленные замороженные продукты или мороженое нельзя хранить в режиме "FZR L" или "FZR M".
FZR M	Для хранения замороженных продуктов домашнего приготовления до 1 месяца
Около -15°C	Для хранения купленных замороженных продуктов и мороженого Сильная заморозка мороженого.
Около -18°C	

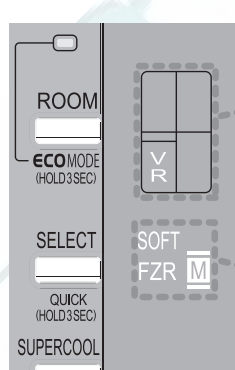

*Пример индикации.

- 1 Нажмите чтобы на дисплее загорелась индикация **VR**.
- 2 Повторно нажимайте **SELECT** , чтобы выбрать необходимый температурный режим.

QCK Быстрое охлаждение

*Если настройки универсальной камеры установлены на заморозку.

FZR

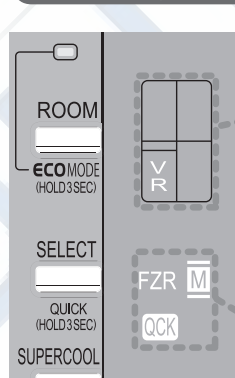

*Пример индикации.

- 1 Нажмите , чтобы на дисплее загорелась индикация **VR**.
- 2 Повторно нажимайте **SELECT** , чтобы выбрать **FZR**.
- 3 Нажмите и **QUICK (HOLD 3SEC)** и **QCK** **удерживайте 3 секунды.** (Пока не услышите двойной звуковой сигнал.)

*Для мягкой заморозки не предусмотрено быстрое охлаждение.

Автоматически завершается приблизительно через 2 часа.

QCK загорается.
QCK гаснет.

Если Вы хотите преждевременно остановить **Нажмите** и **QCK** погаснет.

- Если настройка универсальной камеры установлена на режим мягкой заморозки, быстрое охлаждение недоступно. После нажатия QCK раздается двойной звуковой сигнал.
- Во время быстрого охлаждения уровень шума от холодильника повышается вследствие его высокоскоростной работы.

*Значения температуры отличаются от значений температуры в морозильной камере. Если настройка универсальной камеры установлена на заморозку, срок хранения продуктов составляет около 1 месяца.

*Для точного управления значениями температуры **стр. 27**

- Температура в камерах может временно повышаться или понижаться до или после разморозки.
- Приведенные выше значения температуры – это рекомендованные значения температуры после стабилизации в нижней части холодильника, когда температура окружающей среды составляет 30°C, двери закрыты и внутри нет продуктов. Температура может отличаться в зависимости от использования, например хранения продуктов и открытия/закрытия дверей.

Заморозка supercool freezing HIKARI



- **загорается во время работы режима supercool freezing.**
- Индикация гаснет через 30 секунд после прекращения работы.
- При использовании кнопки панели управления индикация загорается.

+7 (495) 215-14-41
+7 (903) 722-17-03



Чтобы насладиться вкусом замороженных продуктов

*Если настройки универсальной камеры установлены на мягкую заморозку.

SOFT FZR

Заморозка supercool freezing сохраняет вкус продуктов и предотвращает уменьшение их остроты.

Используйте заморозку в режиме supercool freezing, чтобы сохранить вкус горячей пищи, которую Вы хотите заморозить. Используйте мягкую заморозку для удобного хранения продуктов.

Горячая пища, например свежеприготовленный рис и карри



Быстрая заморозка горячей пищи.

• Продукты замораживаются без потери влаги и вкуса.

Мясо и рыба до приготовления



Заморозка продуктов с сохранением вкуса и структуры.

• Сохранение оригинального аромата мяса после размораживания.
• Картофель, молодые побеги бамбука и брокколи сохраняют первоначальную структуру.

Заморозка supercool freezing ↓ завершена

Используйте мягкую заморозку для хранения продуктов.



Нет надобности в размораживании или разделении на куски.

• Несмотря на то, что продукт кажется замороженным, Вы можете разрезать его на кусочки кухонным ножом.

*Для долгого хранения перекладывайте продукты после заморозки в режиме supercool freezing в морозильную камеру.

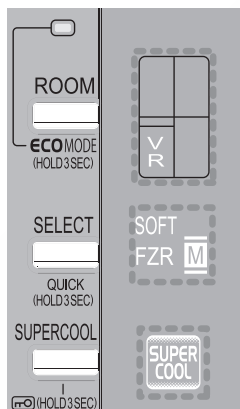

1 Нажмите **ROOM** чтобы на дисплее загорелась индикация **VR**.

2 Убедитесь, что отображается индикация **SOFT FZR**.

*Режим supercool freezing не доступен при работе холодильника в режиме заморозки.

• Если в настройках холодильника был установлен режим заморозки, измените его на мягкую заморозку. После стабилизации температуры (приблизительно через 2 часа) начните supercool freezing заморозку.

стр. 12

3 Нажмите **SUPER COOL**.

SUPER COOL загорается.

• Если кнопки не используются в течение 30 секунд, вся индикация, кроме **SUPER COOL**, гаснет.



Более подробную информацию о заморозке в режиме supercool freezing см. следующую страницу.



Заморозка supercool freezing HIKARI доступна только в верхнем отсеке универсальной камеры.

*Пример индикации.

Переключение на режим supercool freezing одинаковое как для горячих, так и для холодных продуктов. Датчик HIKARI проверяет температуру продуктов для их автоматического охлаждения.

Завершается автоматически **SUPER COOL** загорается (приблизительно через время от 3 до 12 часов). *Время зависит от количества, температуры и типа продуктов.

• После заморозки supercool freezing продукты хранятся в режиме мягкой заморозки.

Если Вы хотите остановить до окончания

Нажмите **SUPER COOL**, чтобы отключить **SUPER COOL**.

• Во время заморозки supercool freezing Вы можете открывать и закрывать универсальную камеру.

• Если звуковой сигнал звучит после нажатия кнопки supercool:

Функция supercool freezing доступна только в универсальной камере. Она недоступна в любой другой камере, кроме универсальной камеры. Вы не можете использовать функцию supercool freezing, если настройки универсальной камеры установлены на **FZR**.

• Если выбрана любая другая камера, кроме **VR**, индикация **SUPER COOL** не отображается даже во время работы в режиме supercool freezing.

• Работа в режиме supercool freezing автоматически прекращается, в случае переключения настройки универсальной камеры на **FZR**.

• После начала работы в режиме supercool freezing датчик HIKARI работает непрерывно в течение 5 минут. После этого он работает приблизительно 1 минуту каждые 10 минут на протяжении от 1 до 5 часов. Во время работы датчик HIKARI издает гудящий звук.

• Синий светодиод для универсальной камеры загорается одновременно с синим светодиодом в дальнем краю холодильной камеры и с работой датчика HIKARI. Он не всегда загорается, если дверь универсальной камеры открыта.

• Заморозка supercool freezing доступна только в верхнем отсеке универсальной камеры.

Заморозка supercool freezing НИКАРИ

Некоторые советы для Вас

Чтобы снова насладиться вкусом продуктов

*Заморозка supercool freezing НИКАРИ доступна только в верхнем отсеке универсальной камеры.

Что можно использовать для хранения?

○ Используйте пищевую пленку для хранения продуктов и риса.

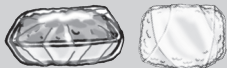

• Не используйте алюминиевую фольгу и оберточную бумагу для пищевых продуктов. Холодильник не сможет точно измерять температуру продуктов.

○ При использовании закрытого контейнера для пищевых продуктов заполняйте его доверху.



• Холодильник не может точно измерять температуру малого количества продуктов в большом контейнере.

Горячие продукты?

○ Не кладите продукты, температура которых превышает 80°C. (Пример) Свежеприготовленный рис: около 70°C



• Из-за того находящиеся рядом продукты могут оттаять или контейнер может деформироваться.

Осторожно обращайтесь с горячими продуктами, которые Вы не можете держать голыми руками. Иначе Вы можете получить ожоги.

Замораживайте горячие продукты

- ★ Сохраните влагу и аромат продуктов.
- ★ Нет необходимости охлаждать продукты. Вы не забудете положить продукты в холодильник.



Рис

Заверните остатки риса в каждой китайской чаше в пленку для пищевых продуктов. Для хранения до 2 недель используйте мягкую заморозку. Вы можете разморозить рисовые шарики, пожелаете.

Карри

Вы можете поместить оставшийся горячий карри в универсальную камеру для supercool freezing заморозки. Холодильник сохранит вкус карри с кусочками картофеля.

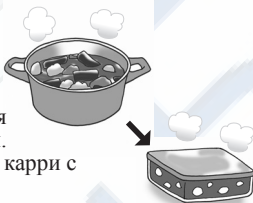

Соусы

Поместите свежеприготовленные горячие соусы для заморозки в режиме supercool freezing в герметичном контейнере. После того как соус затвердеет, порежьте его кубиками и разложите по пластиковым пакетам для хранения. В любое время Вы сможете взять необходимое количество, при этом сэкономите место в камере.

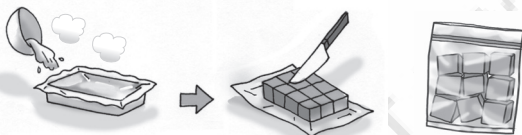

- ★ Поместите горячие вареные овощи для охлаждения в режиме supercool freezing.

Картофель и брокколи

Вы можете охладить горячий картофель и брокколи для приготовления крокетов и овощных блюд.

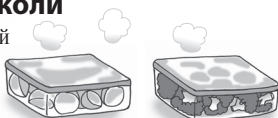

Мясо и рыбу

Используйте режим supercool freezing для мяса и рыбы. Затем храните их в режиме мягкой заморозки. **стр. 13**

- ★ Вы можете нарезать продукты после мягкой заморозки.
- ★ После мягкой заморозки мясо и рыбу можно сразу же резать ножом, таким образом сократив время на приготовление.
- Продукты, переложённые из морозильной камеры в камеру мягкой заморозки или из камеры мягкой заморозки в морозильную камеру, следует использовать от 1 до 2 недель.

Мясо

Для заморозки в режиме supercool freezing сформируйте нарежьте мясо кусочками от 100 до 400 грамм.

Мясо, которое хранилось в морозильной камере или было куплено замороженным, можно переместить в камеру мягкой заморозки.

- В зависимости от размера куска он будет готов для нарезки в течение от 2 до 5 часов, после того как он был перенесен из морозильной камеры.



Нарезанное тонкими ломтиками мясо или бекон

Нарезанное тонкими ломтиками мясо или бекон можно резать сразу же. Они оттают во время приготовления или обжаривания, тогда же Вы сможете легко отделить ломтики один от другого.

- Возможно, их будет трудно отделить сразу же после извлечения. Оставьте их на некоторое время, а затем отделите.



Мясной фарш

Вы можете отрезать и достать необходимое количество. Более того, Вы можете нарезать его маленькими кубиками, которые оттают через 15–30 минут, и тогда Вы сможете их размять.



Котлеты и икра трески

Котлеты можно приготовить в низкой форме без размораживания. Икра трески и другие очень соленые продукты не замораживаются и могут использоваться немедленно.

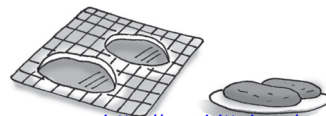

Как разместить продукты?

- Кладите одновременно все продукты для supercool freezing.

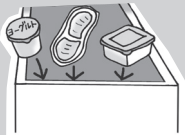

- Не добавляйте продукты. Холодильник не сможет правильно заморозить их.
- Если Вы положите горячие продукты вместе с продуктами, температура которых ниже температуры окружающей среды, то холодильник сначала охладит горячие продукты.

Где разместить?

- Выкладывайте продукты для заморозки supercool freezing ровным слоем поверх других продуктов в верхней отсечке универсальной камеры.



- Если продукты для заморозки supercool freezing положить позади других продуктов, то датчик NIKARI i-see не сможет точно измерить температуру.

- Горячие продукты кладите возле двери отдельно от замороженных продуктов.



- Также горячие продукты могут соприкасаться с замороженными продуктами, вследствие чего последние могут оттаять.

Фрукты и десерты

Используйте режим заморозки supercool freezing для различных фруктов.

- Используйте режим supercool freezing для сладких фруктов.
- Смешайте в блендере замороженные с помощью глубокой заморозки фрукты с йогуртом и молоком, чтобы сделать полезные напитки.
- Вы можете легко сделать полезный джем и мороженое с меньшим содержанием сахара.

- Ешьте замороженные фрукты, не размораживая их. После оттаивания они уже не будут такими свежими.
- Вкус фруктов, которые хранятся в камере мягкой заморозки более 1 недели, может измениться. Чтобы насладиться вкусом фруктов, их рекомендуется есть в течение от 2 до 3 дней.
- Время заморозки может отличаться в зависимости от содержания сахара в фруктах, поэтому для supercool freezing оставьте фрукты на ночь.

Арбуз

Чтобы приготовить арбузный лед, нарежьте арбуз маленькими кусочками и заморозьте в режиме заморозки supercool freezing.



Фруктовый коктейль

- Фруктовый коктейль из яблока и киви

- Нарежьте половинку очищенного яблока маленькими кусочками и очищенный киви круглыми ломтиками толщиной 1 см. Заморозьте их в режиме supercool freezing.
- Смешайте замороженное яблоко и киви, 250 мл молока и меда (по желанию) в миксере до образования однородной массы. (На 2 порции)



Замороженный йогурт

Заморозьте подслащенный йогурт, который Вы купили в супермаркете, в режиме supercool freezing. Через одну ночь он станет вкусным однородным мороженым.



Джем

- Клубничный джем

- Положите клубнику (около 300 грамм) в контейнер. Тщательно ее разомните.
 - Добавьте от 60 до 100 грамм сахара (в зависимости от сладости клубники) и перемешайте его с размятыми ягодами. Заморозьте смесь в режиме глубокой заморозки.
 - Оставьте смесь на ночь, и она станет вкусным клубничным джемом.
- Вы можете сделать джем из небольшого количества фруктов. Попробуйте это сделать, когда у Вас будут лишние или оставшиеся фрукты.



Другие вопросы

Натто и жареный сыр тофу

Натто можно смешивать сразу же после извлечения из универсальной камеры. Охлажденные сброженные соевые бобы могут быть очень вкусными. Вы можете отрезать кусочек жареного сыра тофу, который хотите использовать.



Продукты, непригодные для заморозки в режиме supercool freezing или мягкой заморозки

- Не замораживайте повторно продукты, которые были заморожены, а после разморожены. Сохранение качества продуктов, их аромата и вкуса не гарантируется.
- Продукты, непригодные для заморозки, непригодны также для мягкой заморозки. Сохранение качества продуктов, их аромата и вкуса не гарантируется. Пример: Коньяк (дьявольский язык), соевый творог, молоко и сырые яйца
- В режиме мягкой заморозки купленное мороженое или замороженные продукты не сохраняются. Их следует хранить в морозильной камере.

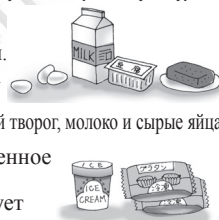

О режиме supercool freezing и мягкой заморозке

- Заморозка supercool freezing и мягкая заморозка происходят приблизительно при температуре -7°C; для заморозки продуктов может понадобиться до 24 часов.
- Даже после того как холодильник выполнит заморозку supercool freezing, и индикатор SUPER COOL погаснет, в некоторых случаях продукты будут еще не полностью заморожены.
- Как можно реже открывайте и закрывайте двери камеры, когда добавляете в нее продукты.
- Режим supercool freezing может быть недоступен или степень заморозки может отличаться в зависимости от типа продукта, способа приготовления, расположения продукта (свернутый или слоеный, положения в камере), его количества и срока хранения.
- Продукты могут не заморозиться или заморозиться слишком сильно (их трудно резать ножом) в зависимости от содержания в них сахара, соли и жира.
- Если продукты заморзли слишком сильно, оставьте их на время от 5 до 15 минут при комнатной температуре. Потом Вы сможете порезать их ножом.
- Отрегулируйте температуру согласно степени заморозки.



Холодильная камера

Активный биодезодоратор NIKARI

Когда продукты заморожены

- Температурный режим в холодильной камере установлен на "Н".
- Температура в отделении составляет 5°C или менее.

Установите температурный режим в холодильной камере на "М", "LM" или "L".

+7 (495) 215-14-41
+7 (903) 722-17-03

Сигнал-предупреждение об открытой двери **стр. 9**

Если дверь будет открыта более 1 минуты, прозвучит сигнал-предупреждение об открытой двери с целью привлечения Вашего внимания. (Холодильная камера, камера для приготовления льда, морозильная камера и охлаждающая камера для сохранения свежести продуктов (VEG)). Это направлено на предотвращение потери холодного воздуха и уменьшение потребления электроэнергии. Светодиоды на панели управления мигают одновременно с сигналом-предупреждением об открытой двери с целью оповещения о событии.

Внутреннее освещение

Внутреннее освещение на время гаснет, если оно непрерывно работало в течение 60 минут. Закройте дверь, и внутреннее освещение будет загораться при каждом открытии двери.

Полка из закаленного стекла (малая)

Полка из закаленного стекла (большая)

Диффузор
Подвижная перегородка

Не закрывайте дверь, когда подвижная перегородка открыта.

• Осторожно открывайте и закрывайте дверь. Резкое открытие/закрытие двери может привести к открытию и поломке подвижной перегородки.

* Нагревается благодаря расположенному внутри нагревателю, препятствующему образованию конденсата.

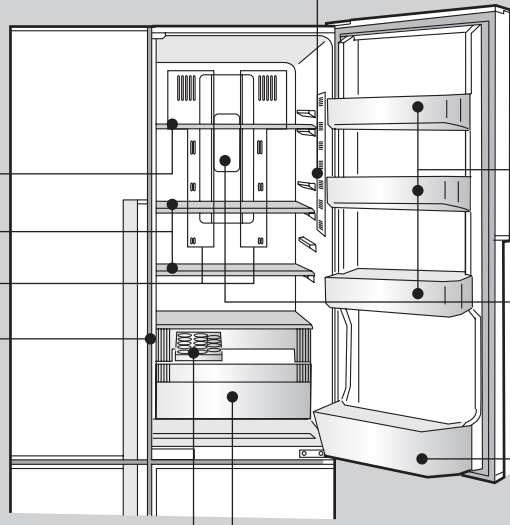

Регулируемая полка (большая)

Синий светодиод
Выключается после 5 минут работы.

Полка для бутылок

Полка для яиц

Выдвижной отсек для охлаждения продуктов Отсек свежести

Для хранения мяса, рыбы, переработанных продуктов (например, камабоко (паштет из вареной рыбы) и ветчины) и йогурта.



Задается автоматически.

- Температурный режим недоступен на панели управления.
- Не кладите продукты, которые могут замерзнуть.

Приблизительно от -3 до 3°C

Не закрывайте дверь холодильника, если перед отсеком свежести или выдвижным отсеком находятся продукты.



* Не храните продукты с высоким содержанием влаги рядом с диффузорами холодного воздуха. Они могут замерзнуть.

стр. 28

Холодильная камера

Полка из закаленного стекла



Во время очистки холодильника обязательно доставайте, а затем должным образом устанавливайте на место полки, сделанные из закаленного стекла.

Если полка упадет или разобьется, существует вероятность получения травм.

Регулируемая полка

Регулируется в два этапа.

Малая

Большая

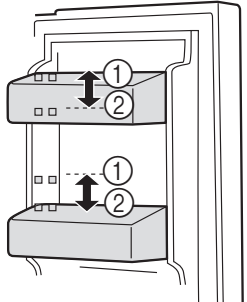
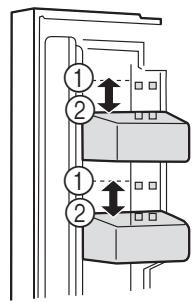

Как достать полку.

стр. 25

Не позволяйте продуктам выступать над краями полок. Не ставьте стеклянные бутылки в передний ряд на полке для бутылок, если они не достают до дна камеры.

- Из-за этого двери не будут полностью закрываться и бутылки могут разбиться.



Не ставьте отдельно купленную подставку для бутылок за пределами дверной полки.

- Несоблюдение этого требования может привести к тому, что дверь не будет закрываться должным образом, охлаждение будет недостаточным, продукты могут упасть с полок. Вы можете получить травму, а отсек или крышка могут получить повреждения.



Обязательно устанавливайте отсеки в исходное положение.

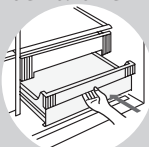

Советы по энергосбережению



ECO

Установите автоматическую работу в экономичном режиме ECO. стр. 8

Идеи по использованию экономичного режима

Оставляйте пространство между продуктами в холодильнике.

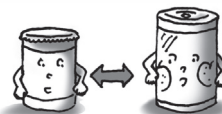

Располагайте продукты для достаточного охлаждения в верхней части полки.

Перед тем как положить горячие продукты на хранение, давайте им остыть.

*Кроме режима "supercool freezing HIKARI"



Осторожно закрывайте дверь, чтобы не защемить продукты, пластиковые пакеты, шнуры питания и т. п.

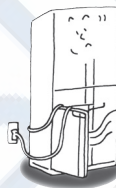

Избегайте ненужного открытия и закрытия дверей, а также не оставляйте дверь открытой на долгое время.



Образование инея и росы может ухудшать охлаждающую способность в результате даже минимального открытия двери. Также вода может стекать каплями.

Советы по хранению

Оботрите



Заверните



Автодоводчик (во всех камерах)

Если дверь открыта под углом менее 20 градусов, она закрывается автоматически.

- Автодоводчик не предназначен для автоматического закрытия слегка приоткрытой двери. Дверь может остановиться, не закрывшись полностью, если Вы не приложите достаточно силы.
- Скорость закрытия двери может зависеть от количества продуктов в камере.



Тщательно упаковывайте продукты с сильным запахом.

Продукты, которые имеют сильный запах

Маринованный лук-шалот, вяленая рыба, натто, мисо, говядина, маринованный редис, сардина, горячие корейские соленья, китайские манты и т. д.

Продукты, которые обычно впитывают запахи

Пудинг, мороженое, картофельный салат, тофу (соевый творог), хлеб, молоко, пирог, лед и т. д.

Запах не рассеивается полностью.

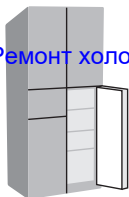

Морозильная камера

Сигнал-предупреждение об открытой двери стр. 9

Если дверь будет открыта более 1 минуты, прозвучит сигнал-предупреждение об открытой двери с целью привлечения Вашего внимания. (Холодильная камера, камера для приготовления льда, морозильная камера и камера для овощей.)

Это направлено на предотвращение потери холодного воздуха и уменьшение потребления электроэнергии.

- **Убедитесь, что дверь полностью закрыта и продукты не зажаты за дальним краем отсека.**
- *Проводите проверку как минимум один раз в месяц.

Светодиоды на панели управления мигают одновременно с сигналом-предупреждением об открытой двери с целью оповещения о событии.

Не располагайте высокие предметы под морозильным отсеком.

- Высокие предметы могут повредить продукты или морозильный отсек.
- Дверь не закроется.



Морозильный отсек (большой)
Пластиковые бутылки объемом 500 мл можно ставить вертикально. Не ставьте ничего, кроме замораживаемых напитков в пластиковых бутылках.



Иначе, бутылка может лопнуть из-за замороженной жидкости.



стр. 5

Морозильный отсек (малый)

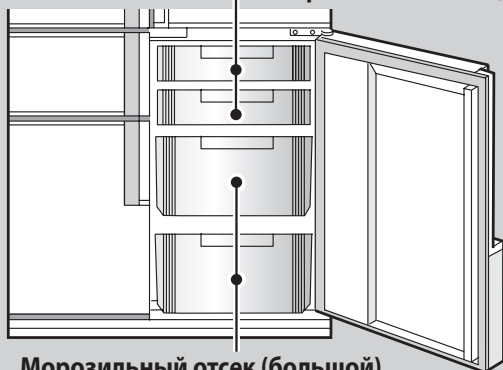

Морозильный отсек (большой)

Хранение продуктов

Храните продукты по высоте каждого отсека

- Иначе продукты могут быть повреждены.
- Дверь не закроется.

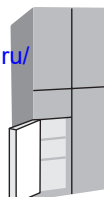

Универсальная камера

(Камера глубокой заморозки)

+7 (495) 215-11-11
+7 (800) 721-10-03

Датчик HIKARI

(инфракрасный датчик, синий светодиод)

Определяет положение и температуру продуктов.

- *Заморозка supercool freezing HIKARI доступна только в верхнем отсеке универсальной камеры.

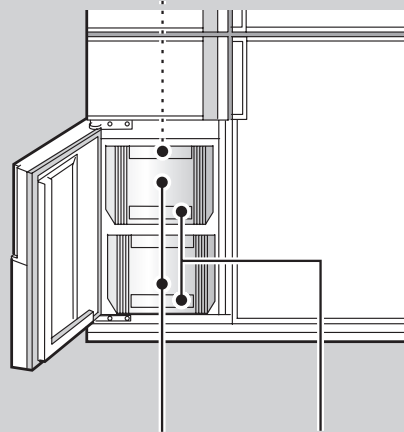

Универсальный отсек Алюминиевый лоток

Не укладывайте продукты выше универсальной камеры. В противном случае:

- Продукты могут быть повреждены.
- Продукты могут растаять.
- Дверь холодильника может не закрыться полностью.

- *Не оснащена сигналом-предупреждением об открытой двери.

Заморозка по Вашему вкусу

Разница между мягкой заморозкой и обычной заморозкой стр. 12

Мягкая заморозка

- Для заморозки мяса и рыбы в режиме мягкой заморозки на срок от 2 до 3 недель.
- Заморозка supercool freezing продуктов.

Заморозка

- Для хранения мяса, рыбы и других переработанных продуктов сроком до 1 месяца.

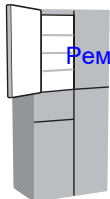

Камера свежести (VEG)

Отделение "Витаминная фабрика НIKARI"

Внутреннее освещение

Внутреннее освещение на время гаснет, если оно непрерывно работало в течение 60 минут. Закройте дверь, и внутреннее освещение будет загораться при каждом открывании двери.

Не располагайте высокие предметы под выдвижным отсеком.

- Высокие предметы могут повредить продукты или выдвижной отсек.
- Если выдвижной отсек извлечь и не использовать, камера для овощей может высохнуть.
- Дверь камеры для овощей не закроется полностью.



Крышка выдвижного отсека

Храните продукты в отделении так, чтобы они не утратили влагу. Что бы продукты не высохли, их, следует заворачивать в пленку для пищевых продуктов и хранить на полке.

Регулируемые полки (малые)

стр. 16

Полка для овощей (малая)

Лоток полки для овощей

Полка для овощей (большая)

Подвижная перегородка

Выдвижные отсеки для овощей

Отсеки для овощей (малые)

Светодиод

Отсек для овощей (большой)

Воздействие света! Отделение "Витаминная фабрика НIKARI" ↑

Индикаторы всегда включены

Овощи и фрукты остаются свежими в пластиковой упаковке.



- Овощи остаются свежими на протяжении долгого времени. Под воздействием света количество питательных веществ в них увеличивается.
- Среди овощей, фруктов, напитков и приправ нет таких продуктов, которые нельзя хранить под светом светодиодных ламп. Просто храните их как обычно.
- Даже при плохом освещении количество питательных веществ в овощах увеличивается. Поэтому нет необходимости извлекать свежие овощи из упаковки, если только она не препятствует проникновению света.
- Количество питательных веществ в овощах не будет увеличиваться постоянно. Стабильность хранения будет зависеть от свежести купленного продукта. Пожалуйста, используйте овощи, пока они свежие.
- В камере для овощей высокая влажность, поэтому дно отсеков может стать непрозрачным; кроме того, из-за большого количества листовых овощей в камере для овощей может образовываться конденсат. Из-за конденсата дно отсеков может загрязняться, поэтому его следует протирать сухой тканью.

Как использовать лоток полки для овощей

Длинные овощи храните вертикально.

Поднимите лоток полки для овощей. Продукты, не склонные к потере влаги, заворачивайте в пленку для пищевых продуктов и храните на полке для овощей.

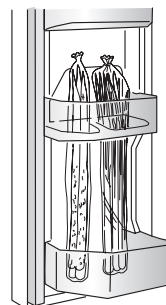

<http://rembitteh.ru>



Камера для приготовления льда

(автоматический генератор льда)

Кристалльно прозрачный лед

Первая порция льда

Не используйте первые 2-3 партии приготовленного льда или лед, приготовленный после недельного и более перерыва в использовании льдогенератора (20 кубиков). Часто этот лед имеет неприятный запах и легкие загрязнения пылью.

Сигнал-предупреждение об открытой двери **стр. 9**

Если дверь будет открыта более 1 минуты, прозвучит сигнал-предупреждение об открытой двери с целью привлечения Вашего внимания. (Холодильная камера, камера для приготовления льда и морозильная камера). Это направлено на предотвращение потери холодного воздуха и уменьшение потребления электроэнергии. Светодиоды на панели управления мигают одновременно с сигналом-предупреждением об открытой двери.

Трубка подачи воды



Заглушка отверстия в емкости для воды

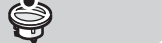

Крышка емкости для воды



Трубка Насос подачи воды Антибактериальный фильтр с функцией фильтрования свинца

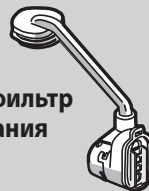

Емкость для воды (прибл. 1,2 л)

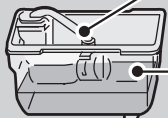

Лоток для льда

Нельзя доставать.

Звукоизоляционный коврик

Уменьшает шум от падения льда в емкость для хранения льда. Не выбрасывайте его.

• Автоматический генератор льда необходимо регулярно мыть.

стр. 22

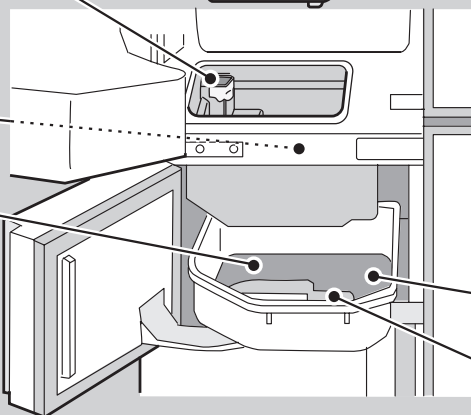

Емкость для хранения льда

Приспособление для подачи льда

Примечания относительно приготовления льда

■ **Пожалуйста, не помещайте ничего глубоко внутрь емкости для хранения льда.**



Датчик уровня льда (Определяет количество хранящегося льда)

Приспособление для подачи льда

Емкость для хранения льда

Распределите лед равномерно

- Хранящиеся в емкости для льда продукты не должны располагаться выше верхушки емкости. (Это может привести к нарушениям в работе или препятствовать закрытию двери.)
- Во время работы режима автоматического приготовления льда не кладите туда другие продукты.
- Рычаг датчика уровня льда автоматически определяет количество хранящегося льда и прекращает приготовление льда после достижения определенного количества. (прибл. от 60 до 100 кус.) Чтобы правильно определить количество льда, пожалуйста, распределите лед равномерно и поставьте приспособление для подачи льда перед емкостью для хранения льда. Автоматический генератор льда может быть поврежден при контакте с предметами.

■ **Не наливайте в емкость для воды другие жидкости, например горячую воду, сок, зеленый чай или безалкогольные напитки. (Температура теплостойкости – прибл. 60°C)**

Другие жидкости, кроме воды, могут повредить автоматический генератор льда или насос подачи воды.



■ **Не наполняйте емкость для воды выше отметки максимального уровня.**

Наполнение емкости для воды из чайника, когда она все еще находится в держателе, или наполнение выше метки максимального уровня может привести к тому, что лед прилипнет к форме.



■ **Лед, приготовленный из воды с высоким содержанием минералов, может иметь включения белого цвета (белый кристалл).** Когда лед тает и превращается в воду, он может иметь прожилки. Белый осадок представляет собой кристалл из безвредных минеральных компонентов.



При длительном хранении кубики льда могут слипнуться или уменьшатся в размере.

Кристалльно прозрачный лед готовится долго, чтобы повисить прозрачность кубиков льда.

Для приготовления кристаллического прозрачного льда понадобится время. Если Вы хотите изменить прозрачность льда или время приготовления льда **стр. 11**

Приготовление льда

1 Нажмите **ICE SELECT** и выберите **REG·CRL** или **QCK** на панели управления. **стр. 11**

• Начальная настройка камеры для приготовления льда при установке – **REG**.
С каждым нажатием этой кнопки индикация изменяется.

2 Проверьте количество воды, оставшейся в емкости для воды.

• Откройте дверь холодильной камеры и проверьте уровень в емкости сверху.



3 Извлеките емкость для воды. Извлеките заглушку отверстия в емкости для воды и наполните емкость водой.
ПРЕДУПРЕЖДЕНИЕ – Наполняйте только питьевой водой.



4 Закройте крышку емкости для воды и поставьте ее на место, удерживая горизонтально.

• Если емкость наклонить, вода прольется.
• Если емкость для воды не будет правильно установлена, лед приготовлен не будет.
К тому же емкость для воды может замерзнуть. Убедитесь, что в держателе емкости для воды или трубке подачи воды нет посторонних предметов.



стр. 22

Прекращение приготовления льда

Если данная операция не использовалась в течение долгого времени

Выбросьте весь лед и вылейте всю воду из лотка для льда в емкости для хранения льда, чтобы лоток для льда был пустым.

1 Извлеките емкость для воды и закройте дверь камеры для приготовления льда.



2 Нажмите **ICE SELECT** и удерживайте 5 секунд. (Пока не услышите двойной звуковой сигнал.)

• Индикация (**REG·QCK·CRL** либо **STOP**) камеры для приготовления льда будет мигать в течение **приблизительно 1 минуты**.

(Вода и лед будут подаваться из лотка для льда.)

• После прекращения мигания появится начальная индикация.

3 Извлеките емкость для хранения льда и удалите из нее воду и лед.



Емкость для хранения льда

• Не выбрасывайте звукоизоляционный настил.

4 Установите настройки камеры для приготовления льда на **STOP**. **стр. 11**

5 Промойте водой емкость для воды (насос подачи воды, трубку, фильтр бактерий / свинца), трубку подачи воды, емкость для хранения льда и звукоизоляционный настил. Тщательно вытрите их и установите все детали на место.

• Чтобы снова запустить генератор льда, измените настройку приготовления льда.

стр. 11

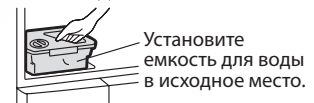

Установите емкость для воды в исходное место.

Форма льда

- Форма льда трапециевидная, но немного плоская и неровная.
- Размер кусочков льда в одной порции может отличаться в зависимости от количества воды в емкости для воды.
- Одна порция льда составляет 5–8 кусочков.
- Если емкость для воды наполнена выше отметки максимального уровня, каналы для воды в лотке для льда могут привести к неоднородности структуры кубиков льда.
- Если некоторые кусочки льда будут храниться долгое время, они слипнутся или уменьшатся в размере. (Это явление называется "сублимация").
- Быстро приготовленный лед может треснуть или расколоться в результате быстрой заморозки.
- Будьте внимательными и избегайте травмирования пальцев, когда отделяете кубики льда.



Кристалльно прозрачный лед

- Кубики льда могут содержать включения белого цвета (белые кристаллы) или пузырьки.
- В указанных ниже случаях прозрачный лед может превратиться в лед с белыми кристаллами.
 - Если режим был изменен с "REG (Обычный)", "QCK (Быстрый)", "STOP (Стоп)" на "CRL (Кристаллический)". (Во время установки задан режим REG).
 - Лед приготовлен из воды, содержащей большое количество минералов. (Белый осадок представляет собой кристалл из минеральных компонентов)
 - Когда температура окружающей среды изменилась.
 - Когда кусочки льда долгое время хранились в емкости для хранения льда. (Иней покрывает лед. В этом случае положите лед в воду – иней растворится.)



Техническое обслуживание автоматического генератора льда

Чистка один раз в месяц

Трубка подачи воды / Держатель емкости для воды

① Извлеките трубку подачи воды.

Протрите держатель емкости для воды чистой тканью.

- Не позволяйте воде попадать в держатель емкости для воды. Иначе могут возникнуть нарушения в работе.

② Отделите компоненты и промойте их водой.

- Поверните алюминиевую трубку, чтобы ее заменить.
- *Трубка подачи воды может стать белой из-за минералов или хлора; это является нормой. Промойте трубку и продолжайте ее использовать.

③ Чтобы заменить трубку, выполните действия в обратном порядке.

- Замена трубки подачи воды. Убедитесь, что стороны А и В плотно прилегают друг к другу. В противном случае генератор льда может работать неисправно.

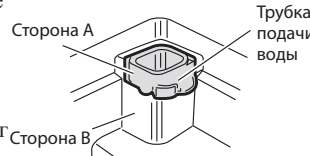
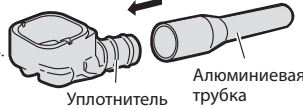
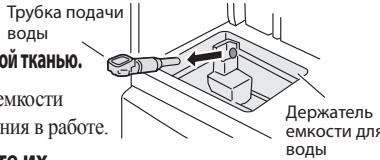

③ Убедитесь, что между трубкой подачи воды и местом соединения трубок нет посторонних предметов.

- Неправильная установка или посторонний предмет приведут к тому, что между трубкой и местом соединения трубок образуется зазор и емкость для воды замерзнет.

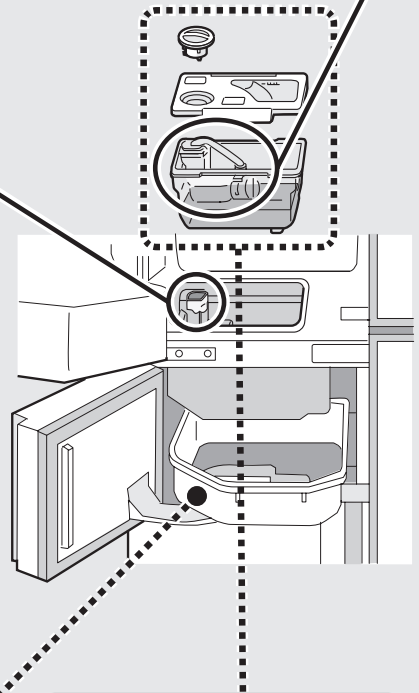
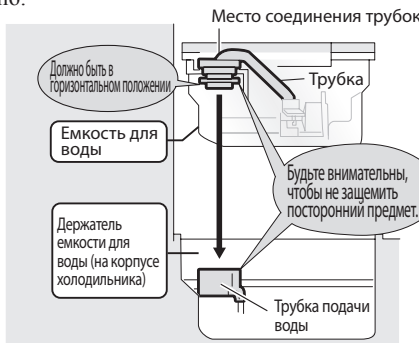

Чистка один раз в месяц

Лоток для льда (промойте его водой)

Чистка лотка для льда с помощью воды из емкости для воды

① Извлеките лед из емкости для хранения льда и закройте дверь камеры для приготовления льда.

② Наполните емкость для воды водой и установите ее на место.

③ Нажмите **ICE SELECT на панели управления и удерживайте **ICE MAKER CLEANING (HOLD 5 SEC)** приблизительно 5 секунд. (Пока не услышите двойной звуковой сигнал.)**

- Индикация (REG, QCK, CRL или STOP) камеры для приготовления льда будет мигать приблизительно в течение 1 минуты. (Лоток для льда будет очищен водой из емкости для воды.)

④ Повторите шаг ③ 2 или 3 раза.

⑤ Извлеките емкость для хранения льда и удалите из нее воду и лед.

- Не выбрасывайте двухслойный звукоизоляционный коврик.

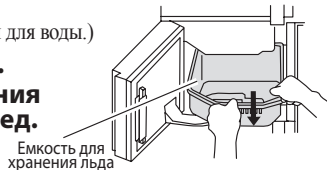

Чистка один раз в неделю

Емкость для воды

Снимите крышку и промойте водой.

(емкость для воды выдерживает температуру до 60°C)



- *Если емкость для воды покрывается плесенью из-за качества воды, чистите ее 2 или 3 раза в неделю.

Обязательно прочитайте инструкции к моющим средствам, отбеливателям и другим чистящим веществам, которые Вы используете для чистки емкости для воды и крышки.



Ремонт холодильника

■ Регулярная чистка обеспечивает чистый и приятный вкус лед.

■ Регулярная чистка предотвращает появление пятен от воды, плесени и т. д.

+7 (495) 215-14-41
+7 (903) 722-17-03

Чистка один раз в месяц

Трубка, насос подачи воды, фильтр очистки воды от бактерий и свинца

- ① Извлеките трубку.
Поверните насос подачи воды, чтобы его извлечь.

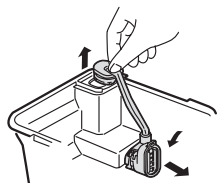

Лопастное колесо сделано из магнитного материала. Тщательно очистите его, чтобы удалить все посторонние предметы.

- ② Разберите и промойте компоненты водой.

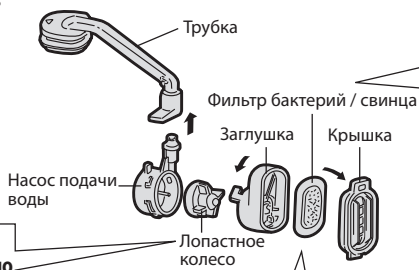

Надавливая пальцем заглушку вниз, снимите крышку.

- ③ Чтобы установить компоненты на место, выполните действия в обратном порядке.

Не используйте для чистки фильтра бактерий / свинца кухонные моющие средства, содержащие бензол, отбеливатель или другие чистящие вещества.

- Указанные выше вещества придадут льду неприятный запах.

Обычно нет необходимости в замене фильтра очистки воды от бактерий / свинца. Однако его следует заменить в следующих случаях:

- Если фильтр забит, потому что через него пропускаться не вода
- Если фильтр поврежден
- Если фильтр покрыт плесенью

В таких случаях обратитесь в магазин, где Вы приобрели данный холодильник.
*Если емкость для воды покрывается плесенью из-за качества воды, чистите ее 2 или 3 раза в неделю.

Действия для установки насоса подачи воды и трубки в исходное место

Неправильная сборка может привести к нарушениям в работе во время приготовления льда или к увеличению уровня шума. Проверьте следующее.

Сборка насоса подачи воды

- ① Установите фильтр в заглушку.



- ② Вставьте выступ крышки фильтра (A) и крючок (B) в собранные детали в шаге ①.

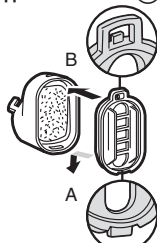

- ③ Установите лопастное колесо в насос подачи воды.

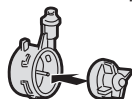

- ④ Поверните заглушку, чтобы зацепить крючок заглушки (C) (шаг ②) за выступ насоса подачи воды (D) (шаг ③).

*Убедитесь, что лопастное колесо находится в насосе подачи воды.

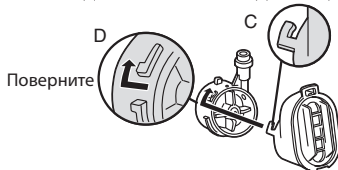

- ⑤ Поверните насос подачи воды (шаг ④), чтобы правильно и надежно установить его на емкости для воды.

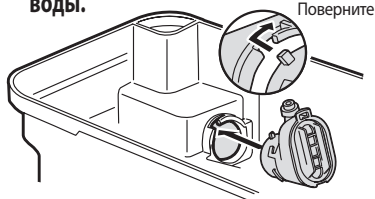

Установка трубки

- ① Совместите метки ▲ на трубке и емкости для воды.

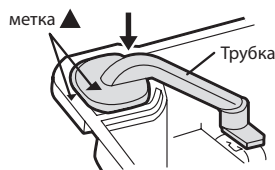

- ② Подсоедините трубку к насосу подачи воды.

*Убедитесь, что между трубкой подачи воды и местом соединения трубок нет посторонних предметов.

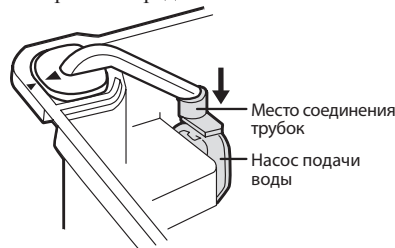



Извлечение и обслуживание дополнительных принадлежностей

Перед началом

Отсоединяйте штепсельную вилку от розетки.



⚠ Осторожно

Если Вы не извлечете штепсельную вилку, это может привести к поражению электрическим током.

Перед заменой штепсельной вилки подождите как минимум 10 минут. Холодильник не будет работать, если штепсельную вилку заменить сразу же после извлечения.

Техническое обслуживание и чистка

- Протирайте дополнительные принадлежности мягкой тканью, смоченной в теплой воде, или снимайте их, чтобы промыть водой.
- Для удаления устойчивых загрязнений смачивайте ткань средством для мытья посуды, разбавленным водой, и вытирайте загрязнения. Затем протирайте принадлежности тканью, смоченной в чистой воде. Обязательно удаляйте жирные загрязнения. Жирные загрязнения могут привести к повреждению пластиковых деталей.



Примечание

Не используйте щелочные или слабощелочные моющие средства для кухни, составы для полирования (чистящие средства и т. д.), порошковые чистящие средства, спирт, бензол, растворитель для краски, бензин, кислоту, жесткую щетку, и горячую или кипяченую воду. Они могут повредить пластиковые детали (дверные ручки, заглушки, отсеки и т. д.), поверхности полок из закаленного стекла и покрытия корпуса.

Выдвижные отсеки для овощей

Камера свежести (VEG) выдвижные отсеки

- 1 Чтобы поднять планку, полностью выдвиньте отсек.
- 2 Поднимите край со своей стороны.

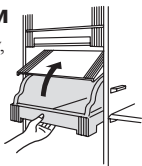

Полки из закаленного стекла

Как извлечь верхнюю полку

Чтобы извлечь верхнюю полку, поднимите ее обеими руками.

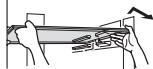

Как извлечь среднюю и нижнюю полки

Вытаскивайте среднюю и нижнюю полки обеими руками.



Чтобы установить полки на место, выполните указанные действия в обратном порядке.

- Следите за тем, чтобы полки из закаленного стекла не упали.

Полка для овощей

- 1 Поочередно поднимайте левую и правую стороны (полка надежно установлена).
 - 2 Потяните по направлению к себе.
 - 3 Правильно и надежно установите полку для овощей.
- (Иначе полка может выпасть, что может привести к травме.)

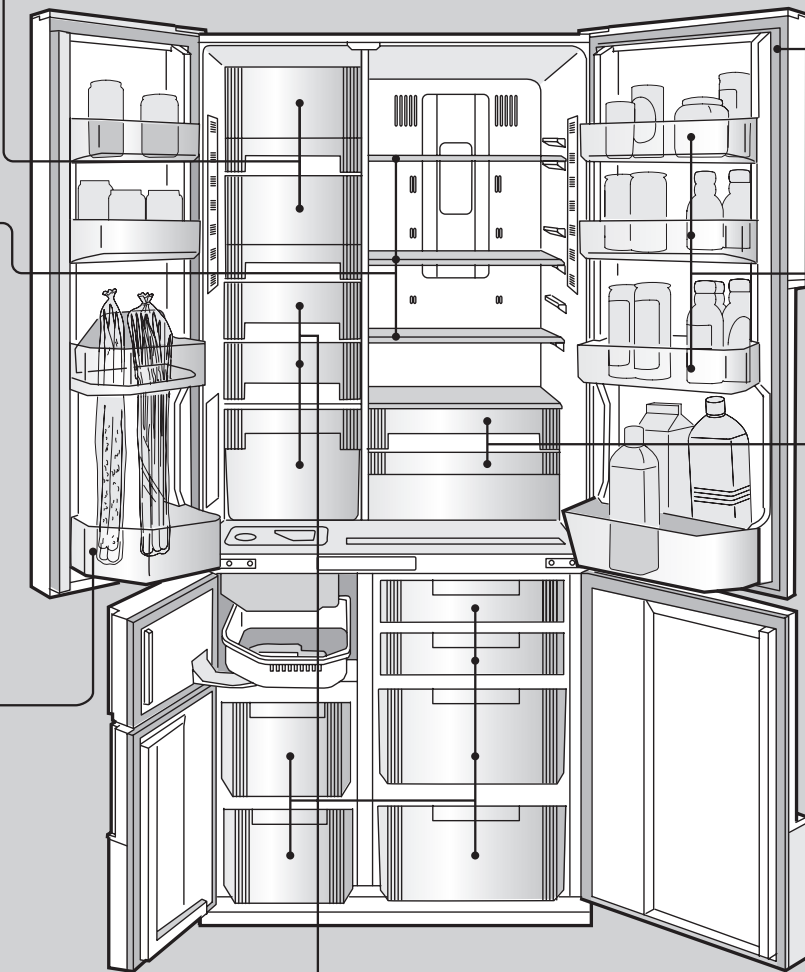
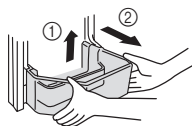

Периодически и после технического обслуживания

Осматривайте шнур питания, штепсельную вилку и розетку.

Для обеспечения безопасного использования периодически проверяйте следующее.

- 1 Извлеките штепсельную вилку из розетки питания и проведите визуальную проверку штепсельной вилки.
 - Нет ли на шнуре питания и штепсельной вилке следов повреждения или аномального выделения тепла?
- 2 Удалите пыль со штепсельной вилки и вокруг нее. Протрите ее сухой чистой тканью.
- 3 Надежно вставьте штепсельную вилку в розетку питания.



⚠ Осторожно

Поврежденные шнуры питания или штепсельные вилки, а также пыль на штепсельных вилках могут привести к поражению электрическим током или к возгоранию.

Дверной уплотнитель

Загрязненный уплотнитель легко повреждается, что приводит к потере холодного воздуха из холодильника.

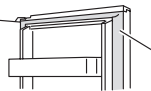

Дверной уплотнитель

Регулируемая полка / Полка для бутылок

Регулируемая полка Полка для бутылок

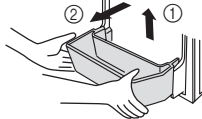
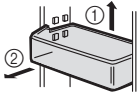

- 1 Поочередно поднимайте левую и правую стороны (полки надежно установлены).
- 2 Потяните по направлению к себе.
- 3 Проверьте правильность и надежность установки регулируемой полки и полки для бутылок. (Иначе полка может выпасть и причинить травмы.)

Выдвижной отсек / Отсек свежести

Выдвижной отсек

- 1 Полностью вытяните выдвижной отсек.
- 2 Поднимите край со своей стороны.

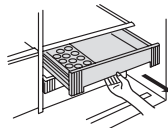

Отсек свежести

Чтобы вытянуть отсек свежести, поднимите край со своей стороны.
*Потолочная полка вверху отсека свежести не снимается.

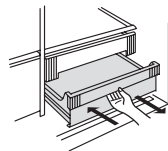

Отсеки в универсальной камере / морозильной камере / камере свежести (VEG)

Потяните ящик по направлению к себе. Удерживая край со своей стороны, поднимите ящик.

(На рисунке показана универсальная камера. Инструкция относится к отсекам в морозильной камере и камере для овощей.)

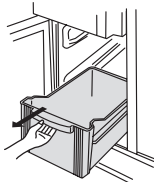

Задняя стенка холодильника и пол

- 1 Снимите декоративную панель холодильника.
- 2 Поверните регулируемые опоры, чтобы поднять их с пола, и отодвиньте холодильник от стены. Используйте защитные материалы, чтобы не поцарапать пол.
- 3 Удалите пыль и загрязнения с задней стенки холодильника, стены и пола. Вследствие циркуляции воздуха загрязнения могут собираться на задней стенке холодильника и на полу под ним. Для правильной работы холодильник в экономичном режиме, необходимо периодически чистить эти зоны.
- 4 Проверьте, нет ли на полу признаков утечки воды из холодильника.

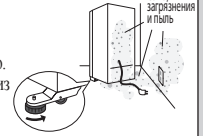

⚠ Внимание

Следите за тем, чтобы Ваши руки не попали под холодильник. Несоблюдение этого требования может привести к получению травм.

Замена ламп в камерах

Светодиоды в холодильной, универсальной камерах и камере свежести (VEG).

Срок службы LED подсветки превышает срок службы холодильника. Если все же возникнет необходимость замены лампы, обратитесь в Mitsubishi Electric или в авторизованный сервисный центр.

Панель управления

Протирайте мягкой сухой тканью.

*Не используйте спирт, бензол, стальную мочалку или щелочные растворители. Их использование может привести к нарушениям в работе панели управления.

Желоба для стока жидкости

Вытрите всю грязь или брызги.

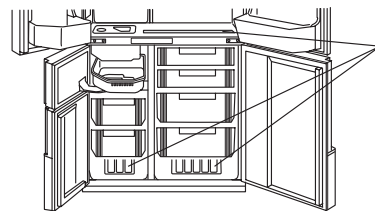

Желоба для стока жидкости

Что делать если...

Если	Следуйте инструкциям ниже
Электроэнергия отключена	<ul style="list-style-type: none"> • Воздержитесь от частого открытия и закрытия дверей холодильника и не кладите на хранение лишние продукты. • Настройки других режимов, кроме температурного, могут измениться. Пожалуйста, проверьте настройки. (Защита от детей, экономичный режим, быстрое охлаждение и т. д.)
Если необходимо переместить холодильник или повернуть.	<ol style="list-style-type: none"> ① Поднимите регулируемые опоры. Снимите декоративную панель. стр. 7 ② Передвиньте холодильник вперед и назад *Перемещение в других направлениях, кроме продольного вперед или назад, может привести к повреждению пола. ③ Перед изменением направления обязательно подкладывайте ткань под ролики и задние опоры, чтобы защитить пол.
Холодильник не будет использоваться в течение длительного периода времени	<ol style="list-style-type: none"> ① Почистите автоматический генератор льда. стр. 22 ② После того как Вы отсоедините холодильник от сети, очистите его внутреннюю часть. Оставьте двери открытыми на 2 или 3 дня, чтобы дать внутренней части холодильника просохнуть. *Если внутренняя часть холодильника просохнет недостаточно, могут появиться неприятные запахи и плесень; кроме того, может произойти утечка хладагента (газа) вследствие коррозии конденсатора.
Транспортировка холодильника	<ol style="list-style-type: none"> ① Удалите лед и воду из емкости для воды и лотка для льда. стр. 21 ② Наденьте средство личной защиты, например рабочие рукавицы. ③ Снимите декоративную панель и поднимите регулируемые опоры. ④ Извлеките штепсельную вилку из розетки. ⑤ Разложите полотенца под выпускным отверстием и в углу под задней стенкой холодильника, а затем поставьте контейнер или лоток высотой приблизительно 3 см, чтобы собрать воду. *Полотенца следует использовать, чтобы избежать утечки воды и возможного повреждения пола. ⑥ Медленно наклоните холодильник на 30 градусов назад и слейте воду, которая собралась в лотке для стока воды через выпускное отверстие внизу задней части. (Лоток для стока воды не виден снаружи.) *Поскольку холодильник тяжелый, эту работу следует выполнять вдвоем. *Маленьким детям и людям, которые не уверены в своей физической силе, не следует пытаться участвовать в данной операции; им следует обратиться в транспортную компанию и прибегнуть к помощи грузчиков. ⑦ Аккуратно переносить холодильник должны не менее 4-х человек, крепко удерживая его за ручки, расположенные на нижней внутренней стороне и вверху сзади корпуса. * Не кладите устройство горизонтально (это может привести к неисправностям в работе компрессора). <p>⚠ Осторожно В холодильнике используется легковоспламеняющийся хладагент; не повредите систему циркуляции хладагента. Утечка газа может привести к возгоранию или взрыву.</p> 
Необходимо установить низкую температуру заморозки в морозильной камере	<ol style="list-style-type: none"> ① Повторно нажимайте ROOM, пока не загорится лампа FZR. ② Одновременно нажмите SELECT и ICE SELECT и удерживайте приблизительно 3 секунды. (Пока не услышите двойной звуковой сигнал.) ③ Нажмите SELECT, чтобы установить температурный режим на F. <p>Отмена настройки Установите индикацию температурного режима на любой уровень, кроме F, или следуйте шагу ② выше.</p> <p>*Переведите температурный режим в режим точной настройки и установите температурный режим морозильной камеры на F, затем холодильник установит температуру морозильной камеры немного ниже.</p> 
<p>Все индикаторы мигают 3 раза с постоянным интервалом, даже если ни одна кнопка не была нажата. Или индикация камеры и температурного режима на панели управления мигают попеременно. (В демонстрационном режиме работы)</p> 	<p>В этом режиме холодильник приостанавливает охлаждение. Пожалуйста, обратитесь в магазин, где Вы приобрели данный холодильник, или отмените демонстрационный режим следующим образом.</p> <p>Как отменить демонстрационный режим</p> <ol style="list-style-type: none"> ① Держите дверь холодильника открытой. ② Дважды нажмите ROOM. ③ Одновременно нажмите SELECT, SUPERCOOL и ICE SELECT и удерживайте приблизительно 5 секунд. ④ Убедитесь, чтобы лампы индикации прекращают мигать через 1 минуту. (Демонстрационный режим не был отменен, если лампы продолжают мигать.)
<p>Если индикация т-о мигает часто (приблизительно 5 раз в секунду) Или если сигнал невозможно отключить.</p>	<p>Обратитесь в магазин, где Вы приобрели данное изделие, в Mitsubishi Electric или в авторизованный сервисный центр.</p> <ul style="list-style-type: none"> • Нажмите "ICE SELECT" и удерживайте приблизительно в течение 5 секунд, чтобы отключить сигнал. Однако, если необходимо выполнить проверку, пожалуйста, обратитесь в магазин, где Вы приобрели данное изделие, в Mitsubishi Electric или в авторизованный сервисный центр.

Что делать если ...

Вы можете установить режим точной настройки для холодильной камеры, морозильной камеры или универсальной камеры (только если выбран "FZR").

- В режиме точной настройки температуры лампа выбранной камеры мигает приблизительно каждые 10 секунд.

Выбор режима точной настройки

Одновременно нажмите **SELECT** и **ICE SELECT** и удерживайте приблизительно 3 секунды. (Пока не услышите двойной звуковой сигнал.)

Отмена настройки Процедура такая же, как указано выше.

Выполнение точной настройки

- 1 Нажмите **ROOM**, чтобы отобразить индикацию камеры, для которой Вы хотите выполнить точную настройку.
- 2 Нажимайте повторно, **SELECT**, чтобы выполнить точную настройку.

Например: Когда настройка температуры холодильной камеры установлена на 0,6°C ниже "L".
*Справа приведены лишь приблизительные стандартные значения. Температура может изменяться в зависимости от условий использования, например способов хранения продуктов, и частоты открытия/закрытия дверей холодильника. значок обозначает мигающую индикацию.

Примечание 1) Если настройка морозильной камеры установлена на **H**, холодильник устанавливает температуру заморозки немного ниже в режиме точной настройки температуры, чем в любом другом режиме.

Если необходимо выбрать режим более точного управления температурой (режим точной настройки)

	Холодильная и морозильная камера	Универсальная камера (в режиме заморозки)
L	Низкий температурный режим стр. 10	Прибл. -12°C стр. 12
L M	Прибл. на 0,3°C ниже «L»	Прибл. на 0,6°C ниже «L»
L H	Прибл. на 0,6°C ниже «L»	Прибл. на 1,2°C ниже «L»
L M	Выбор "L" и "M" стр. 10	Прибл. на 1,2°C выше «M»
L M	Прибл. на 0,3°C выше «M»	Прибл. на 0,6°C выше «M»
M	Средний температурный режим стр. 10	Прибл. -15°C стр. 12
M H	Прибл. на 0,3°C ниже «M»	Прибл. на 0,6°C ниже «M»
M H	Выбор "M" и "H" стр. 10	Прибл. на 1,2°C ниже «M»
L H	Прибл. на 0,6°C выше «H»	Прибл. на 1,8°C ниже «M»
M H	Прибл. на 0,3°C выше «H»	Прибл. на 2,4°C ниже «M»
H	Высокий температурный режим Примечание 1) стр. 10	Прибл. -18°C стр. 12

Комплектация

Настоящее изделие предназначено исключительно для использования в на территории РФ и не может быть использовано в какой-либо другой стране. Сервисные услуги за пределами России недоступны.

	Дополнительные принадлежности	Количество
Холодильная камера	Полка из закаленного стекла (малая)	1
	Полка из закаленного стекла (большая)	2
	Отсек свежести	1
	Емкость для воды (Фильтр очистки воды от бактерий и свинца)	1
	Регулируемая полка (большая)	3
	Выдвижной отсек	1
	Полка для яиц	1
	Полка для бутылок	1
Морозильная камера	Емкость для хранения льда	1
	Звукоизоляционный коврик	1
	Приспособление для подачи льда	1
Универсальная камера	Универсальный отсек	2
	Алюминиевый лоток	2
Отсек для овощей (FZR)	Отсек для овощей (малый)	2
	Отсек для овощей (большой)	1
	Крышка выдвижного отсека	2
	Регулируемая полка (малая)	2
	Полка для овощей (малая)	1
	Полка для овощей (большая)	1
	Лоток полки для овощей	1
Выдвижной отсек для овощей	2	
Панель	Морозильный отсек (малый)	2
	Морозильный отсек (большой)	2
	Декоративная панель	1

НАПЯЖЕНИЕ	1Ø	220-240 V~
ЧАСТОТА		50 Hz
ХЛАДАГЕНТ	R600a	96 g
ВЕС		123 kg
СИЛА ТОКА		0.9-1.0 A
ПОТРЕБЛЯЕМАЯ МОЩНОСТЬ ОТТАИВАНИЯ		227-267 W
НАГРЕВАТЕЛЬ ОТТАИВАТЕЛЯ		220-262 W
Общий объем		692 l
Полезный объем		470 l
КЛИМАТИЧЕСКИЙ КЛАСС		ST
Класс энергетической эффективности		A+
СТРАНА-ПРОИЗВОДИТЕЛЬ		ЯПОНИЯ



Если Вы считаете, что холодильник работает неправильно...

Часто задаваемые вопросы в начале эксплуатации и в летний период

Об использовании и настройке

Холодильник совсем не охлаждает продукты!

- В начале использования для охлаждения требуется некоторое время. Для достаточного охлаждения летом может понадобиться от 24 часов.
- Мигают ли лампы индикации на панели управления? →
- Демонстрационный режим работы: **стр. 26**
- Правильно ли вставлена штепсельная вилка в розетку питания? Не сработал ли автоматический выключатель?

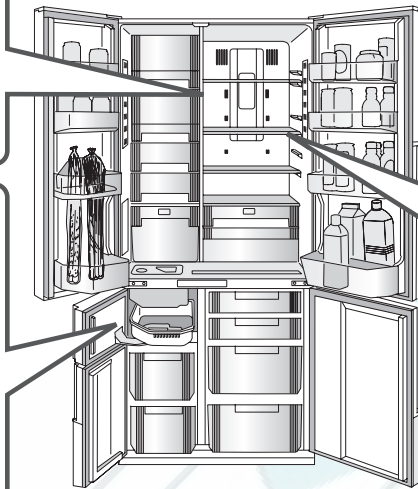

Индикация на панели управления погасла!

- Если кнопки не используются, индикация гаснет через 30 секунд с целью экономии электроэнергии; это является нормой. **стр. 9**

Внешние стенки нагреваются!

- Сразу же после установки или в летнее время наружная температура может повышаться (приблизительно от 50 до 60°C). Это происходит потому, что по бокам и в верхней части холодильника расположены трубки теплоотдачи / предупреждения образования конденсата. Они необходимы для охлаждения. **стр. 6**
- Подвижная перегородка нагревается, потому что она оборудована противоконденсатным нагревателем.
- Вентилятор, выпускающий тепло вниз холодильника, выдувает горячий воздух.

Вы обеспокоены сильным запахом продуктов или льда!

- Вы очищаете емкость для воды один раз каждую неделю? **стр. 22**
- Вы хранили какие-либо продукты с сильным запахом в устройстве, не закрыв их пищевой пленкой? **стр. 17**

Если Вы считаете, что холодильник работает неправильно...

Если	Проверьте следующее	Причины и решения
<p>Нет достаточного охлаждения</p> <p>Производится небольшое количество льда</p> <p>Лед тает</p> 	<ol style="list-style-type: none"> 1 Проверьте, не установлен ли температурный режим камеры с недостаточным охлаждением на "L". 2 Вы только что начали использовать холодильник? 3 Не препятствует ли отводу тепла отсутствие достаточного пространства вокруг холодильника, расположение под прямыми солнечными лучами и т. д.? 4 Что-нибудь мешает циркуляции холодного воздуха? Не открываете ли Вы дверь холодильника слишком часто, и не имеют ли место случаи неплотной закрытия двери? 	<ol style="list-style-type: none"> 1 Измените настройку на "M" или "H". 2 Для охлаждения устройству может понадобиться 4–5 часов и до 24 часов для приготовления льда летом. 3 Проверьте правильность проведения установки. стр. 6 4 Убедитесь, что холодильник не переполнен продуктами и дверь не открыта. стр. 17
<p>Приготовление льда невозможно</p> <p>Вода в емкости для воды остается на том же уровне</p> <p>Для приготовления льда необходимо некоторое время</p>	<ol style="list-style-type: none"> 1 Вы только что начали использовать холодильник? 2 Правильно ли установлены в емкость для воды насос подачи воды и трубка емкости для воды? 3 Правильно ли установлена в держатель емкости для воды трубка подачи воды? 4 Не оставили ли Вы продукты или приспособление для подачи льда в емкости для хранения льда? 5 Не задана ли для камеры приготовления льда настройка "STOP"? 6 Не задана ли для камеры приготовления льда настройка "CRL"? 7 Достаточно ли воды в емкости для воды? Не наклонен ли холодильник? 	<ol style="list-style-type: none"> 1 Для охлаждения устройству может понадобиться 4–5 часов и до 24 часов для приготовления льда летом. 2 Кроме того, убедитесь, что трубка емкости для воды надлежащим образом закреплена в емкости для воды. 3 Убедитесь в правильности установки. стр. 23 4 Допустим, что в камере для хранения достаточно льда. Достаньте продукты и т. д. из емкости для хранения льда. Распределите лед равномерно в емкости для хранения льда. 5 Выберите один из режимов "REG", "QCK" или "CRL". стр. 22 6 В режиме "CRL" требуется больше времени для приготовления льда, чем обычно. (Прибл. 5–8 часов) 7 Иногда в порции всего несколько кусочков льда. стр. 21
<p>Продукты в других камерах, кроме морозильной камеры, начинают замерзать</p>	<ol style="list-style-type: none"> 1 Посмотрите, не выбран ли "режим H" в качестве температурного режима. 2 Не положили ли Вы продукты с высоким содержанием воды около дефлекторов холодного воздуха? 3 Не ниже ли 5°C температура воздуха окружающей среды? 	<ol style="list-style-type: none"> 1 Измените настройку на "режим M". Помните, что температура временно падает в режиме "QUICK". 2 Пожалуйста, храните продукты с высоким содержанием воды, например тофу, овощи и фрукты, а также напитки в передней части холодильного отделения. 3 Установите для холодильной камеры и камеры свежести (VEG) настройку "L", чтобы предотвратить замерзание.
<p>Продукты в универсальной камере начинают оттаивать.</p>	<ol style="list-style-type: none"> 1 Не была ли температура настроена только что и не начали ли Вы только что использовать устройство? 2 Не сложены ли продукты слишком плотно? 3 Не соприкасается ли горячая пища с замороженными продуктами? 4 Нажали ли Вы кнопку [SUPERCOOL], после того, как поставили горячую пищу? 5 Не храните ли Вы мороженое или замороженные продукты в режиме "FRZ, L" или "FRZ, M"? 	<ol style="list-style-type: none"> 1 Устройство необходимо некоторое время для охлаждения. Перед тем как положить продукты в универсальную камеру или использовать быстрое охлаждение, подождите по меньшей мере 30 минут. 2 Располагайте продукты таким образом, чтобы холодный воздух мог свободно циркулировать. 3 Замороженные продукты могут оттаять вследствие соприкосновения с горячими продуктами. 4 После того как Вы положили горячие продукты, нажмите кнопку [SUPERCOOL]. Продукты быстро остынут. 5 Установите температурный режим на "FRZ, H".

Если	Проверьте следующее	Причины и решения
Невозможно настроить температуру	① Отображается ли индикация  ?	① Отмените настройки защиты от детей. стр. 9
Недоступен режим глубокой заморозки (Лампа не горит.)	① Проверьте, чтобы индикация камеры была “VR”, а температурный режим показывал “SOFT FZR”.	① Сначала установите для универсальной камеры настройку мягкой заморозки. Затем нажмите кнопку [SUPERCool]. Обратите внимание, что режим supercool freezing доступен, только если настройка универсальной камеры установлена на мягкую заморозку. стр. 13
Продукты теряют вкус даже после глубокой заморозки.	① Вы нажали кнопку [SUPERCool]? ② Продукты для глубокой заморозки были уложены в несколько слоев? ③ Вы только что изменили режим универсальной камеры на “SOFT FZR”? ④ Вы положили продукты для глубокой заморозки на верхнюю полку?	① Нажмите кнопку [SUPERCool]. Проверьте, чтобы индикация показывала режим глубокой заморозки. ② Датчик HIKARI измеряет температуру продуктов. Положите продукты для заморозки supercool freezing поверх других продуктов в универсальной камере. ③ После переключения на режим “SOFT FZR” подождите около 2 часов, пока температура в универсальной камере стабилизируется. Затем продукты будут заморожены в режиме глубокой заморозки. стр. 15 ④ Датчик HIKARI измеряет температуру продуктов только на верхней полке. Положите продукты для глубокой заморозки на верхнюю полку. стр. 13
Капли росы собираются снаружи или внутри холодильника. В морозильной камере образуется иней. На пол стекают капли воды.	① Не открываете ли Вы двери холодильника слишком часто, и не имеют ли место случаи неплотного закрытия дверей? ② Сейчас дождливое или очень влажное время года?	① При охлаждении воздуха, влага содержащаяся в нем, образует иней или капли росы. Капли росы и иней могут собираться даже на маленьком пространстве у двери. И падать на пол. стр. 17 ② Временно в устройстве может собираться влага. Протрите сухой тканью. В морозильной камере легко образуется иней. Постарайтесь сократить время, когда дверь бывает открытой.
Дверь легко открывается Дверь не закрывается	① Не соприкасаются ли какие-то продукты с дверью холодильника? Не хранится ли в холодильнике слишком большое количество продуктов? ② Не упали ли продукты за выдвижной отсек, и не заземлен ли шнур питания дверью? ③ Правильно ли установлен холодильник? Соприкасаются ли регулируемые опоры с полом?	① Следите за тем, чтобы продукты не выступали за края полок или отсеков. ② Удалите упавшие предметы и предметы, застрявшие между дверью. ③ Понижьте уровень регулируемых опор, чтобы немного поднять переднюю часть холодильника и облегчить закрытие дверей. стр. 7
Звучит сигнал-предупреждение об открытой двери.	Для получения подробной информации о сигнале-предупреждении об открытой двери см. стр. 9 и 26.	стр. 9 стр. 26
Лед неровный, мутный, немного оттаявший	Для получения подробной информации о форме и прозрачности льда см. стр. 21.	стр. 21
Вода в емкости для воды или в трубке подачи воды замерзает	① Надежно ли прикреплена трубка к емкости для воды? Нет ли посторонних предметов в трубке или соединении трубок? ② Не упал ли продукт или пластиковая упаковка за отсек в камере для приготовления льда или в морозильной камере?	① Вследствие неправильной установки или наличия постороннего объекта может образоваться зазор. Циркуляция холодного воздуха может пойти в обратном направлении, что приведет к замерзанию. стр. 22 ② Поток холодного воздуха пошел в обратном направлении и привел к замерзанию. Извлеките упавшие продукты или пластиковую упаковку.
Емкость для воды или трубка подачи воды нагреваются	Включен подогреватель антифриза. Это является нормой.	
На Вашем телевизоре помехи	① Не расположены ли телевизор и другие устройства возле холодильника? ② Не находится ли розетка питания холодильника вблизи зоны действия антенны?	① Переставьте данное устройство на достаточное расстояние от телевизора и других устройств. ② Используйте специально предназначенный источник питания.
Холодильник шумно работает. Следующие звуки являются нормальными	① Звук внезапно становится громче или меняют тон. ② Периодически слышен дребезжащий или скрипящий звук (каждые 1 или 2 часа). ③ После включения питания слышится воющий или скрипящий звук в режиме приготовления льда “STOP” (каждые 1 или 2 часа). ④ Свистящие звуки после закрытия дверей и т. д. ⑤ Иногда шипение и бульканье ⑥ Когда дверь открывается, из холодильника доносится резкий звук или звук капающей воды. ⑦ Иногда Вы слышите долгий звук, похожий на звук летающего комара. ⑧ При открывании двери морозильной камеры слышно тихое урчание.	① Устройство переключилось на интенсивную работу для мощного охлаждения в начале эксплуатации, при высокой температуре, при частом открытии/закрытии дверей, в режиме “QUICK” и т. д. ② Это звуки во время автоматического приготовления льда. Автоматический генератор льда и насос издают звук приблизительно каждые 100 минут, независимо от того, наполнена ли емкость для воды водой. ③ Это звуки во время проверки автоматического приготовления льда. Этот звук слышен даже в режиме “STOP”. ④ Это звук работы вентилятора. ⑤ Этот звук издается при циркуляции хладагента (газа). ⑥ Этот скрипящий звук раздается при попадании в устройство теплого воздуха, из-за которого пластиковые детали расширяются. ⑦ Холодильник издает звук, когда работает заслонка воздушного потока или датчик HIKARI. ⑧ Этот звук возникает при движении воздуха от охлаждающего вентилятора.
Синий светодиод в универсальной камере не горит.	Проверьте, работает ли синий светодиод. Оставьте дверь универсальной камеры открытой. Проверьте, горит ли синий светодиод в каждой камере, когда Вы открываете дверь холодильной камеры. Если синий светодиод горит в универсальной камере, это является нормой.	стр. 7





Ремонт холодильников <http://rembitteh.ru/>

■ Настоящее изделие предназначено для использования в на территории Российской Федерации и не может быть использовано в какой-либо другой стране. Сервисные услуги за пределами России недоступны.

■ Для изоляции в данном холодильнике используется легковоспламеняющийся пенообразующий газ. При необходимости утилизировать изделие, пожалуйста, воспользуйтесь услугами специализированной компании по утилизации бытовой техники.

Пожалуйста, соблюдайте соответствующие правила, действующие в Вашей стране.

■ Данное изделие не предназначено для использования детьми или лицами с ограниченными возможностями без надлежащего присмотра.

■ Чтобы дети не играли с данным изделием, они должны находиться под присмотром взрослых.

■ **ОСТОРОЖНО!** Не используйте механические или другие устройства для ускорения процесса размораживания – за исключением устройств, рекомендованных производителем.

■ **ОСТОРОЖНО!** Не используйте электроприборы внутри камер для хранения продуктов – за исключением электроприборов, рекомендованных производителем.

■ Данная продукция сертифицирована согласно требованиям Таможенного Союза. Сертификат соответствия TC RU C-JP.AЯ46.B.63117 № 0096455, от 04.04.2014 выдан органом по сертификации «РОСТЕСТ-Москва», аттестат рег. № РОСС RU.001.10АЯ46, Росаккредитация, 07.05.2013. Сертификат действителен до 03.04.2019.

Год и месяц производства смотрите внутри холодильного отделения. +7 (495) 215-14-41
+7 (903) 722-17-03

■ **ОСТОРОЖНО!** Если контур циркуляции хладагента поврежден, не используйте вблизи изделия электрические приборы или открытый огонь; кроме того, откройте окно и проветрите помещение. Затем обратитесь в магазин, где Вы приобрели данное изделие, в Mitsubishi Electric или в авторизованный сервисный центр.

■ В данном холодильнике используется легковоспламеняющийся хладагент (R600a: изобутан).

■ Холодильная система, расположенная внутри изделия и на его задней панели, содержит хладагент.

Не допускайте контакта острых предметов с элементами холодильной системы.

■ Не блокируйте отверстия, расположенные на панелях холодильника.

■ Если Вы передаете данное изделие третьему лицу с целью его использования или транспортировки, перемещения в пункт утилизации или в другое место, то данную инструкцию по эксплуатации следует всегда передавать вместе с изделием.

■ По окончании производства холодильников этой модели мы будем обеспечивать выпуск к нему запасных частей в течение 7 лет. Запасные части необходимы для проведения ремонта и технического обслуживания изделия.

СТРАНА-ПРОИЗВОДИТЕЛЬ : ЯПОНИЯ

Уполномоченное производителем лицо / Импортёр : **Филиал ЗАО «Мицубиси Электрик Юроп Б.В.» (Нидерланды) г.Москва**
Россия, 1150546 Москва, Космодамианская наб. 52, стр.3
тел. +7 495 721 -2070; прямой +7 495 721-1112
Факс: + 7 495 721-2071
E-mail: используйте форму обратной связи на www.mitsubishielectric.ru

Производитель : **MITSUBISHI ELECTRIC CORPORATION**

